



PARTNER  
IN VENTILATION  
2VV.CZ

CZ

# *ESSENSSE NEO*

# *SUPERIOR* v3



**Instalace a Návod k obsluze**

# 1. INSTALACE

## 1.1 ZAPOJENÍ OVLÁDAČE

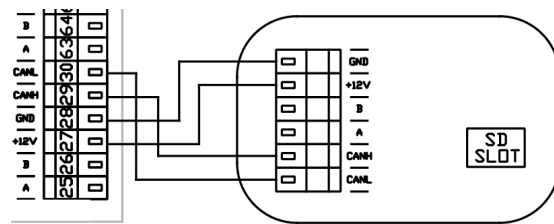
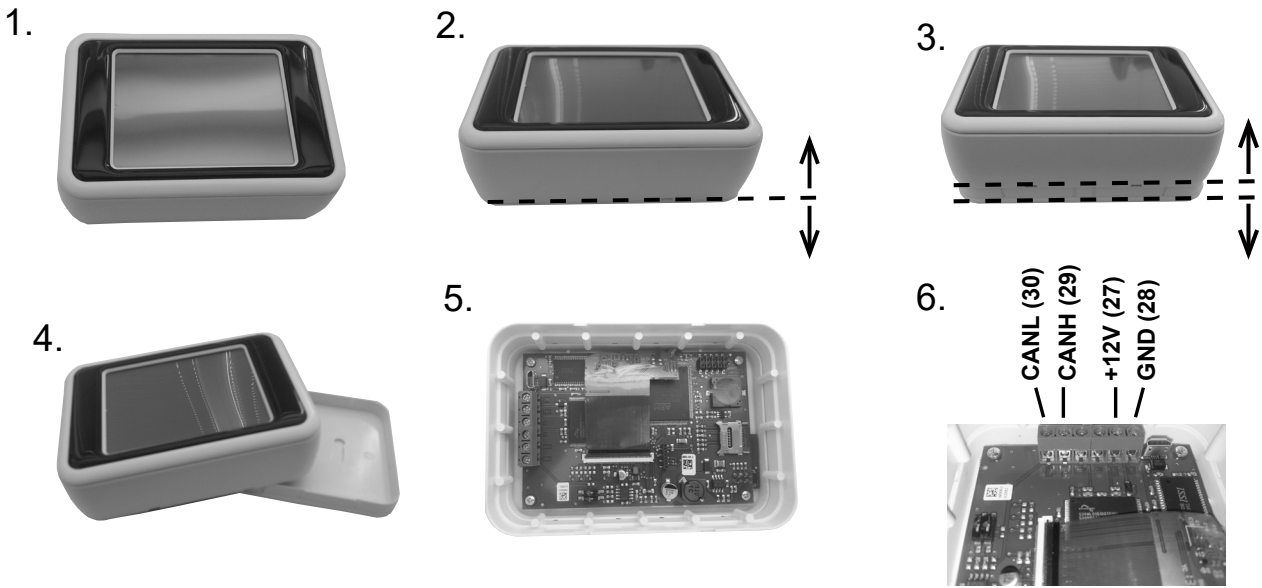

\*Doporučený datový kabel UTP CAT5 (zapojený křížový pár)

# 1. INSTALACE

## 1.2 ZAPOJENÍ PŘÍSLUŠENSTVÍ

**SUPERIOR MASTER**  
Modul regulace Master Superior

**RGJ3-VCES2-SU-E-MA**

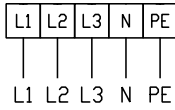

**RGJ3-VCES2-SU-S-MA**

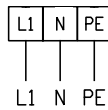

**RGJ3-VCES2-SU-V-MA**

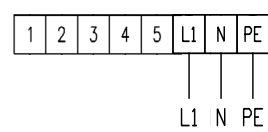

13

1	Prostorové čidlo (je součástí dodávky)
2	Čidlo LPHW (je součástí dodávky)
3	Čidlo venkovní teploty (je součástí dodávky)
4	Připojení pro SLAVE jednotku
5	Ovládací panel
6	Protimrazová ochrana (NC)
7	RUN kontakt (relé kontakt. NO/NC)
8	ERROR kontakt (relé kontakt NO/NC)
9	Vodní čerpadlo (relé kontakt)
10	DOOR contact (vstup, NO/NC)
11	Termostat (vstup, NO/NC)
12	Externí ovládání - (vstup, ON/OFF)
13	Kontrolní signál pro vodní ventil (0-10V)

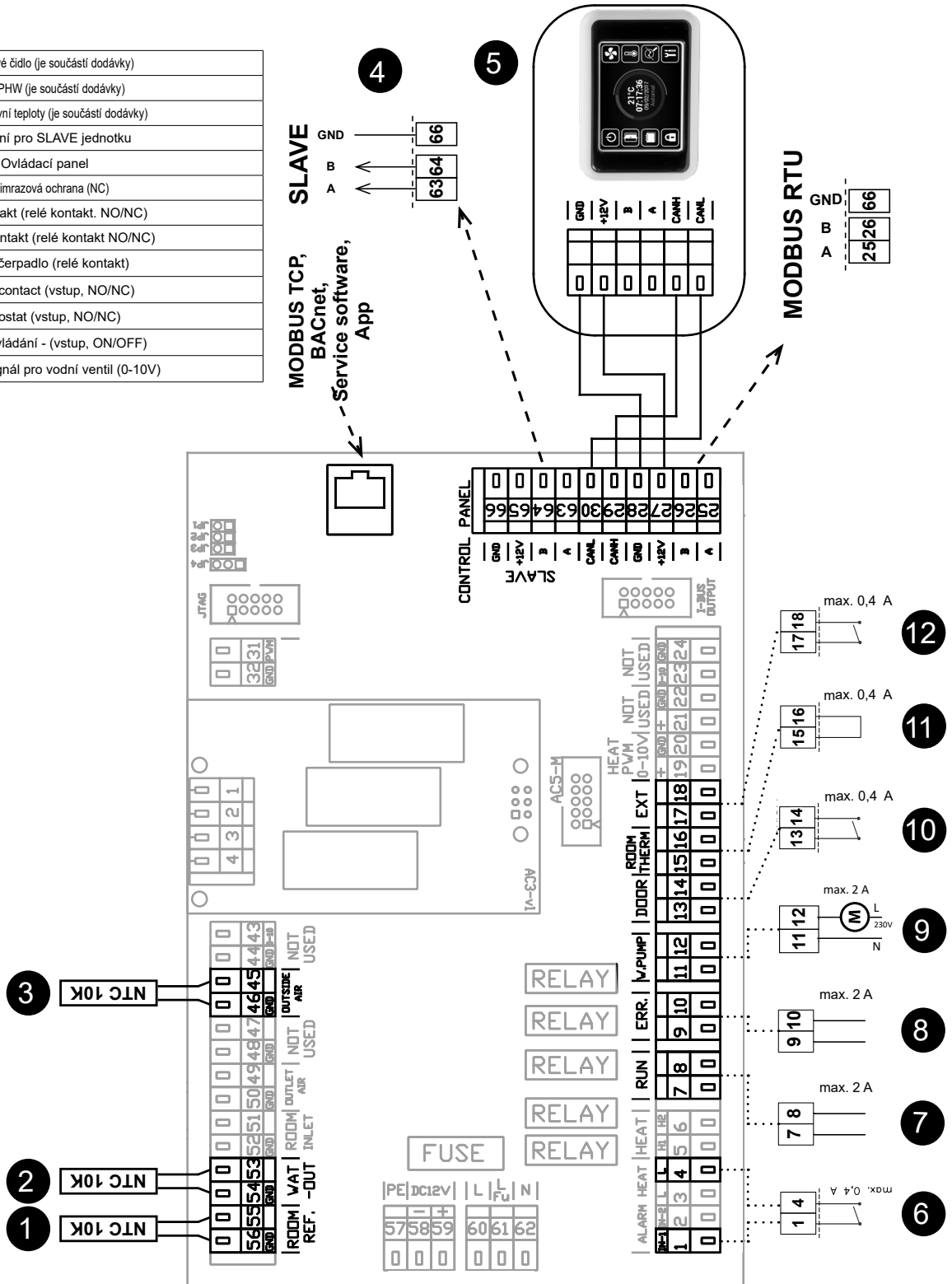

# 1. INSTALACE

## SUPERIOR SLAVE

Modul regulace Slave SUPERIOR

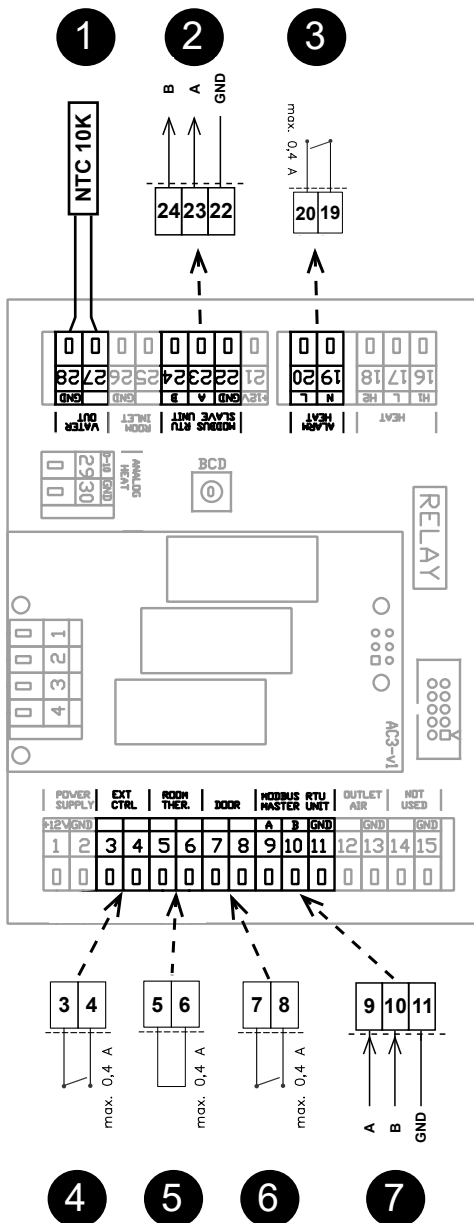
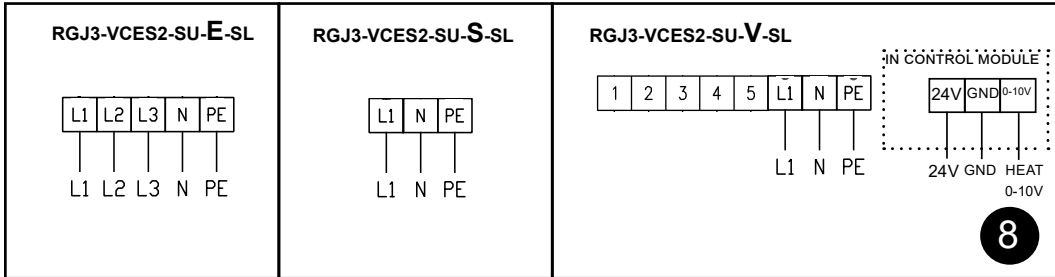

1	Čidlo LPHW (je součástí dodávky)
2	Připojení pro SLAVE jednotku
3	Protimrazová ochrana (NC)
4	Externí ovládání - (vstup, ON/OFF)
5	Termostat (vstup, NO/NC)
6	DOOR contact (vstup, NO/NC)
7	Řídící signál od MASTER jednotky
8	24V DC, 0-10 V DC pro vodní ventil



2W

# ELEKTRICKÁ SCHÉMATA ŘETĚZENÍ

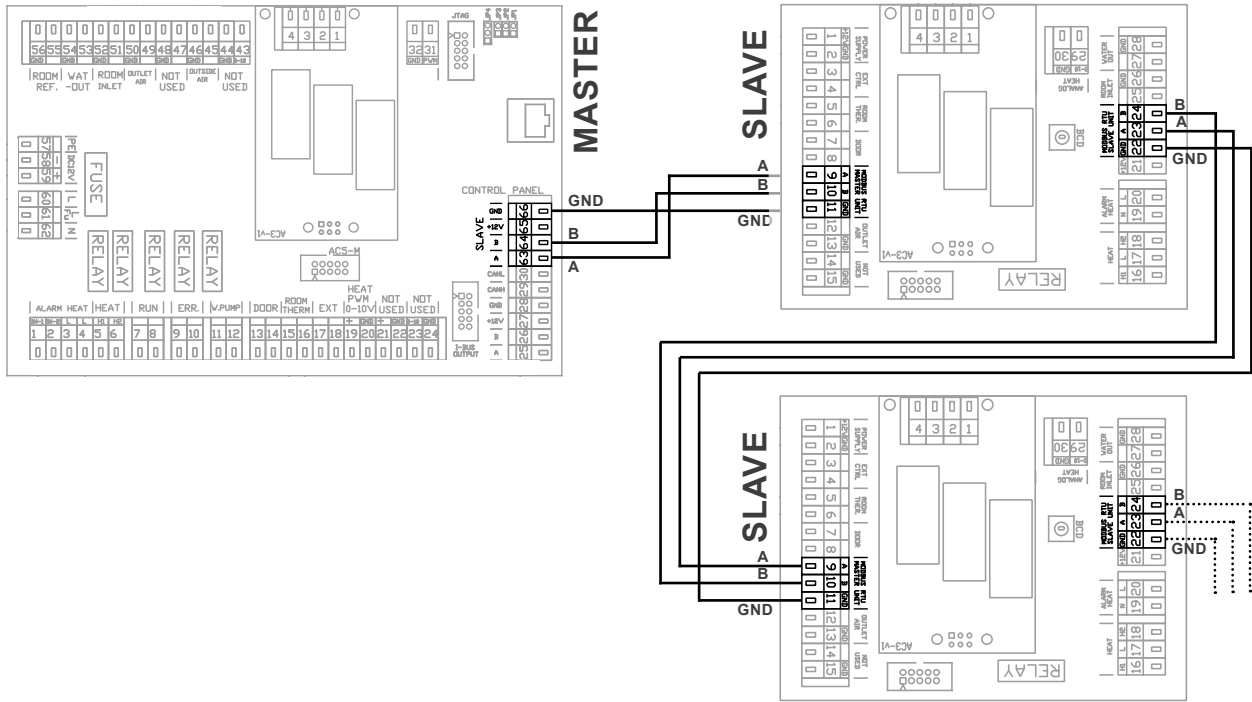
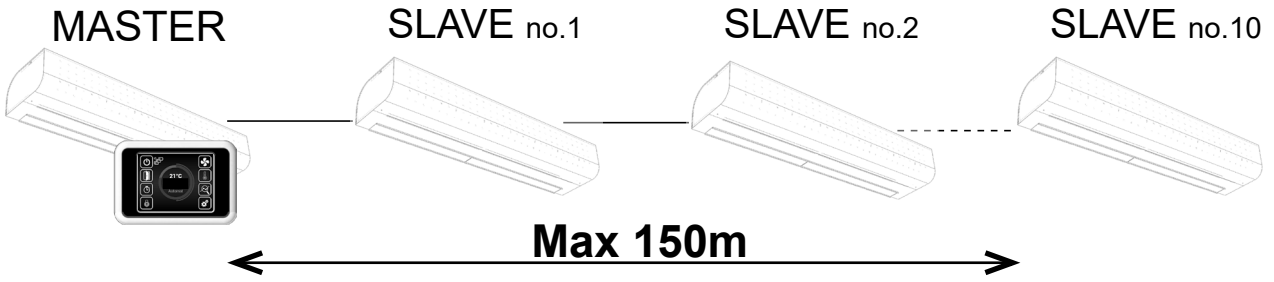

**Celková délka sběrnice všech zřetězených clon nesmí překročit délku 150m!!!**

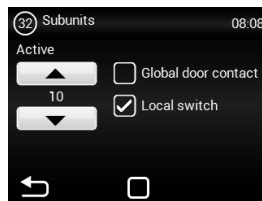
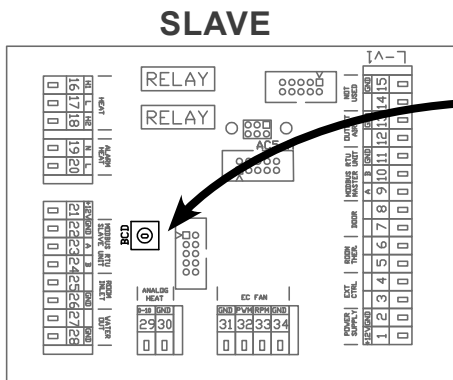

SLAVE	BCD	SLAVE	BCD
NO. 1	1	NO. 6	6
NO. 2	2	NO. 7	7
NO. 3	3	NO. 8	8
NO. 4	4	NO. 9	9
NO. 5	5	NO. 10	A

# 1. INSTALACE

Pozice čidel ve cloně

Čidlo teploty na výfuku (součástí výrobku)

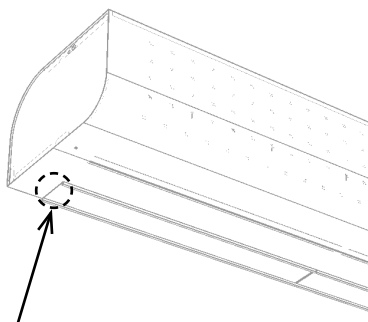
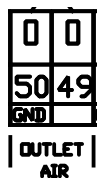

Čidlo teploty na nasávání (součástí výrobku)

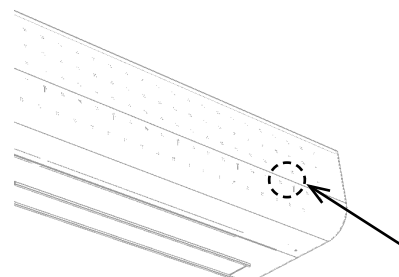

Čidlo teploty vratné vody  
(součástí dodávky modulu regulace)

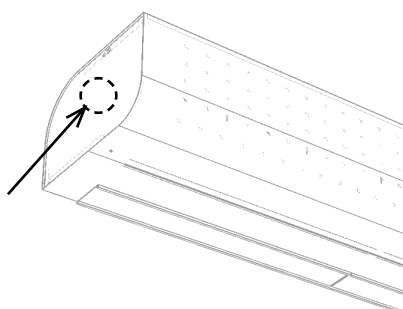
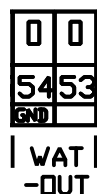

Čidlo v místnosti

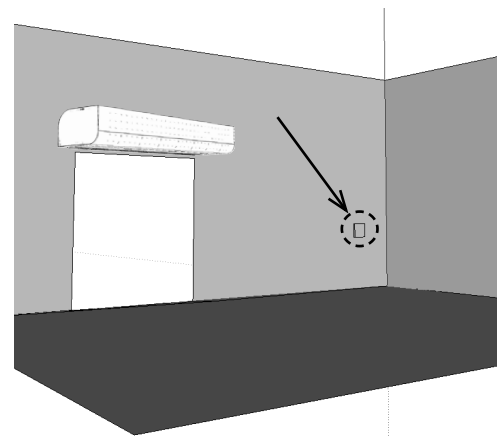

Čidlo venkovní teploty - čidlo součástí dodávky

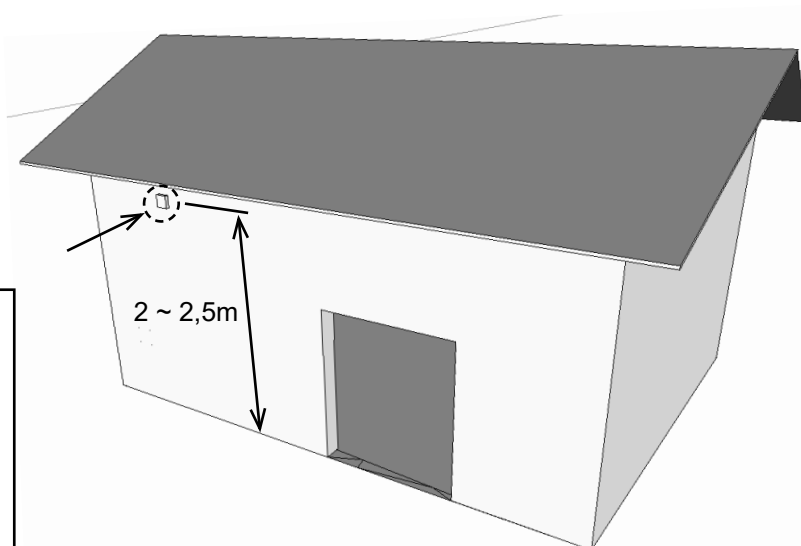

Čidlo venkovní teploty se umísťuje na severní stranu budovy tak, aby nebylo vystaveno přímému slunečnímu svitu nebo jinému nežádoucímu tepelnému sálání.

Čidlo je doporučeno instalovat do ochranné krabičky, do které je vhodné vytvořit malý otvor pro přesnější měření. Čidlo lze ponořit do vody

## 2. EXTERNÍ PŘÍSLUŠENSTVÍ

### 2.1 PŘIPOJENÍ EXTERNÍHO PŘÍSLUŠENSTVÍ



#### NEPŘEHLÉDNĚTE

- Při zapojování externího příslušenství musí být vzduchová clona odpojena od el. sítě.
- Všechny externí řídicí komponenty musí být zapojeny podle elektrického schéma.
- Konektory musí být zapojovány do elektrické desky přiměřenou silou a vždy kolmo k základně.

#### 2.1-1 Dveřní kontakt DS



#### TECHNICKÉ INFORMACE

- vhodný pro všechny SM regulace
- Izolovaný spínací kontakt s maximálním napětím 230V, 6A
- IP67, lze zapojit jako spínací nebo rozpínací kontakt



#### POZOR!

Není dodáváno s výrobkem.

#### 2.1-2 Dveřní kontakt DK-1 / DK-B3



#### TECHNICKÉ INFORMACE

- Izolovaný spínací kontakt s maximálním napětím 12V.
- Kabel - Dvoupramenný kabel s průřezem 0,5 mm<sup>2</sup>. - Maximální délka: 50 m



#### POZOR!

Není dodáváno s výrobkem.

#### 2.1-3 Termostatický ventil – TV1/1



#### TECHNICKÉ INFORMACE

- Termostatický ventil pro regulaci vodního výměníku
- Vhodný pro všechny typy clon s vodním výměníkem
- Pracuje nezávisle na řídicí elektronice



#### POZOR!

Není dodáváno s výrobkem.

#### 2.1-4 Zónový ventil ZV3-24V

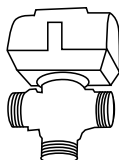

#### TECHNICKÉ INFORMACE

- Zónový ventil pro regulaci vodního výměníku 0-10V
- Kabel - Čtyřžilový kabel s průřezem 0,5 mm<sup>2</sup>. Napájení 24 V/ 50/60 Hz (24V externí zdroj - není součástí dodávky), řídicí napětí 0-10V



#### POZOR!

Není dodáváno s výrobkem.

## 2. EXTERNÍ PŘÍSLUŠENSTVÍ

### 2.1-5 Prostorový termostat -TER-P

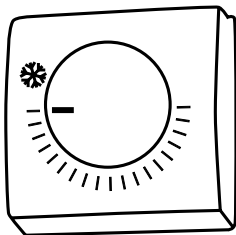

#### TECHNICKÉ INFORMACE

- Prostorový termostat pro regulaci topení
- Kabel - Dvoužilový kabel s průřezem 1,5 mm<sup>2</sup>, 230 V/ 50 Hz.



**POZOR!**

**Není dodáváno s výrobkem.**

## 3. PRVNÍ SPUŠTĚNÍ



### NEPŘEHLÉDNĚTE

Před spuštěním vzduchové clony si zkontrolujte následující:

- Nenechali jste nějaké nářadí nebo předměty uvnitř clony a tak způsobit její poničení?
- Je k dispozici odpovídající dodávka el. energie a pokud je to nutné i topná voda?
- Zavřeli jste vzduchovou clonu správně?
- Byl řídicí modul správně připojen?
- Má clona odpovídající jištění dle platných norem?

## 4. OVLÁDÁNÍ



### ČTĚTE POZORNĚ!

Před prvním uvedením do provozu zkontrolujte:

- že zařízení je správně upevněno na nosné konstrukci
- že zařízení je řádně uzavřeno
- že elektrické napájení je řádně připojeno, včetně uzemnění a ochrany vnějších spouštěčů.
- že všechny prvky elektrických součástí jsou řádně připojené
- že instalace odpovídá všem instrukcím tohoto návodu
- že žádný nástroj nebo jiný předmět, který by ji mohl poškodit, nezůstal v zařízení



### POZOR!

- Všechny zásahy nebo změny na vnitřním propojení jsou zakázány a vedou ke ztrátě záruky.
- Doporučujeme použít námi dodávané příslušenství. V případě pochybností ohledně možnosti použití nepůvodního příslušenství kontaktujte svého dodavatele.

## SPUŠTĚNÍ

Po zapnutí přívodu hlavního napájení se rozsvítí displej ovladače a načtou se servisní data. Zařízení je připraveno ke spuštění až po kompletním načtení servisních dat.

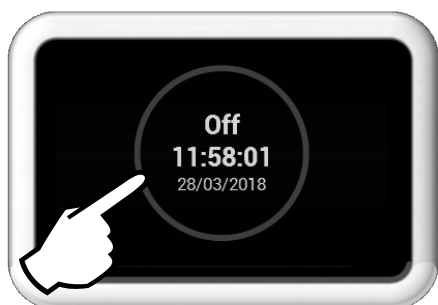

Dálkové ovládání obsahuje dotykovou obrazovku – zařízení se ovládá dotykem na symboly na obrazovce.

## Popis hlavní obrazovky



Jednotlivé MENU jsou popsány dále v tomto návodu

## Varovné ikony

Tyto znaky informují o chybě, kliknutím na znak varovné ikony se zobrazí obrazovka s danými chybovými zprávami

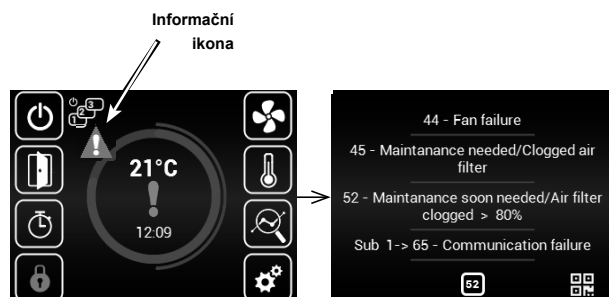

## Informační ikony

Tyto znaky pouze informují o stavu, neznačí chybu

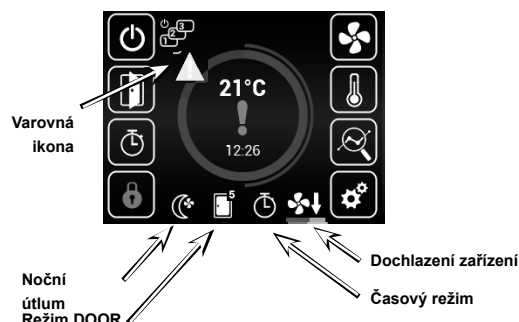

# 4. OVLÁDÁNÍ



## Aktuální stav

Tato obrazovka zobrazuje detailní stav clony a hodnoty senzorů:

- Aktuální nastavený průtok vzduchu (krok nebo %), informační ikony
- Teploty vzduchu na nasávání\*, výfuku\*, teplotu v místnosti\* a teplotu vně budovy\* (\* - v případě že jsou nainstalována a povolena příslušná čidla)
- Nastavený výkon ohříváče (pokud je součástí)

venkovní teplota 16°C

prostorová teplota 20°C

Návrat na předchozí obrazovku

SP= požadovaná teplota

Indikace blokace topení (letní režim)

Informace o typu jednotky

zelená barva označuje aktivní čidlo

Pokud jsou připojeny SLAVE clony, pak jsou zde zobrazeny informace z nich. Přístup k nim je možný posunutím obrazovky směrem nahoru.

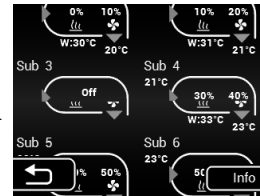

Nastavení naleznete dále v tomto návodu v menu „SUBUNITS“



## MENU Nastavení

Podsvícení displeje

Jazyk

Datum a čas

App

Návrat na předchozí obrazovku

QR CODE

Parametry

Nastavení průtoku vzduchu (pro zavřené dveře)

Nastavení požadované teploty (pro zavřené dveře)



## Nastavení požadované teploty pro zavřené dveře

Skutečná teplota na zvoleném čidle v menu 09

Snižení nebo zvýšení požadované teploty

Požadovaný výkon  
Manuální režim = %  
Automatický režim = °C

Potvrzení + návrat



V případě, že je blokováno topení letním režimem (MENU - SUMMER HETAING), pak je zde zobrazen znak „Slunce“ bez možnosti volit výkon.



## Nastavení průtoku vzduchu pro zavřené dveře

Zobrazení požadovaného průtoku vzduchu (krok po 20%)

Zobrazení aktuálního stavu průtoku vzduchu

Potvrzení + návrat

Snižení nebo zvýšení průtoku vzduchu clony (pro zavřené dveře)



Výkon ventilátoru při zavřených dveřích lze limitovat v menu 1616 Adv.fan setting. Po překročení limitu je výkon ventilátoru omezen dle limitu.



## Nastavení data a času

Nastavení aktuálního datumu a času

Potvrzení + návrat

Návrat na hlavní obrazovku

# 4. OVLÁDÁNÍ



## Časovač

Pokud není nastaveno jinak, pak po vypršení časového intervalu zařízení přejde do režimu Standby

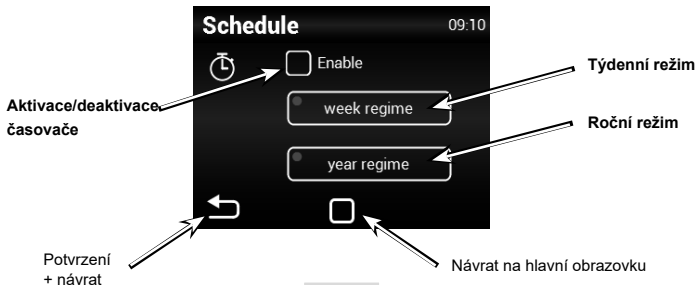

### Týdenní režim

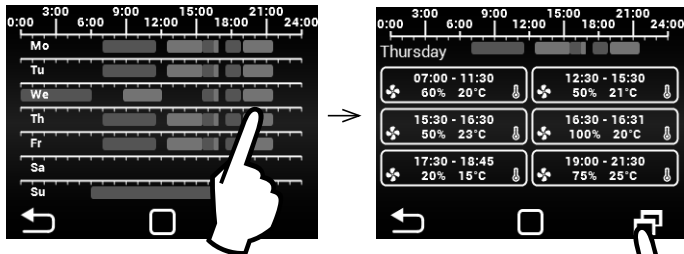

Dotykem na daný den lze nastavit různé časové režimy

Tlačítko pro kopírování denního plánu na jiné dny



### Roční režim

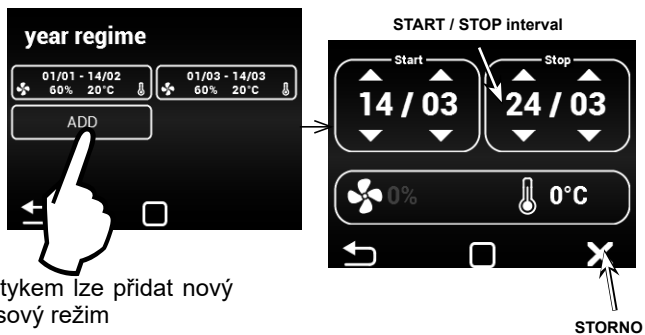

Dotykem lze přidat nový časový režim

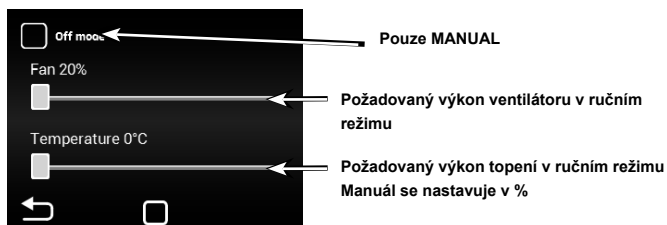

## Jazyk

Lze volit z 10 základních jazykových rozhraní

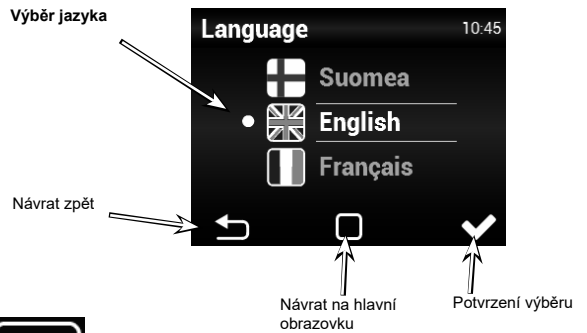

## Nastavení podsvícení

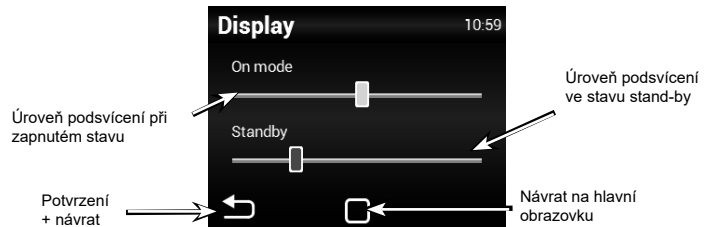

# 7. OVLÁDÁNÍ



## AirGENIO App



QR odkaz na stažení aplikace AirGENIO pro smart zařízení

Párování mobilního zařízení s jednotkou pomocí QR kódu.

### Párování smart zařízení:

IP adresu a pin jednotky lze zadat manuálně a nebo použít QR pro rychlé spárování jednotky .

#### 1. Spárování za pomoci QR kódu:

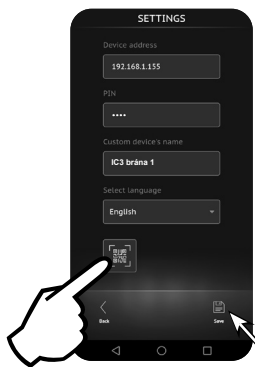
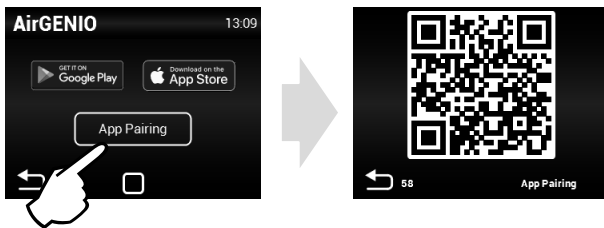

Po načtení QR kódu z ovladače stisknout "Save" pro uložení jednotky do aplikace.



#### 2. Manuální párování:

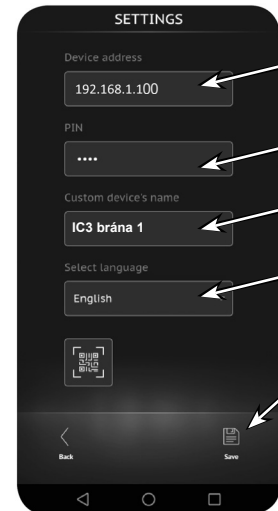
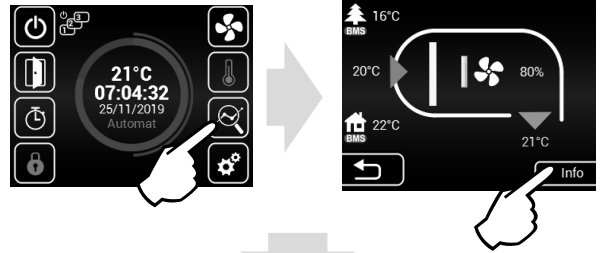

zde vyplnit IP adresu z ovladače.

zde vyplnit PIN z ovladače.

Název jednotky (libovolný)

Volba jazyku

Po vyplnění všech údajů stisknout "Save" pro uložení jednotky do aplikace.



## NASTAVENÍ DATA A ČASU

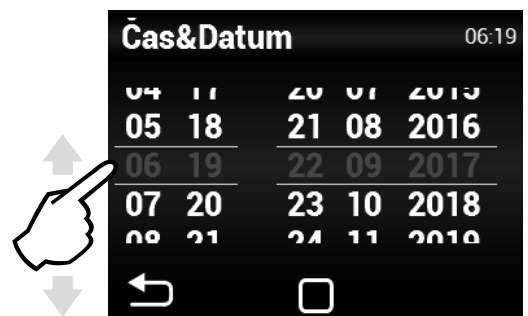



# 4. OVLÁDÁNÍ



## Servisní menu

Ke vstupu do servisního MENU použijte kód 1616

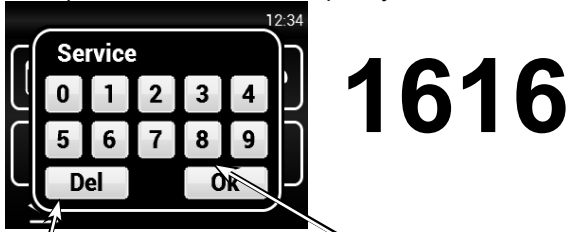

Vymazání/návrat

1616

Vstup do menu

MENU zvolíte po srolování stránky na pozici uprostřed a kliknutím na vstup

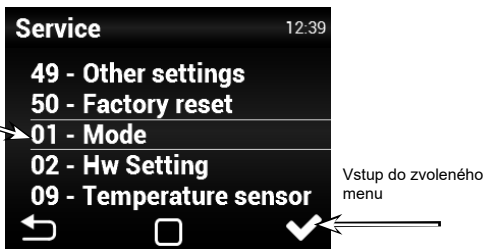

Vstup do zvoleného menu

## MENU - MODE

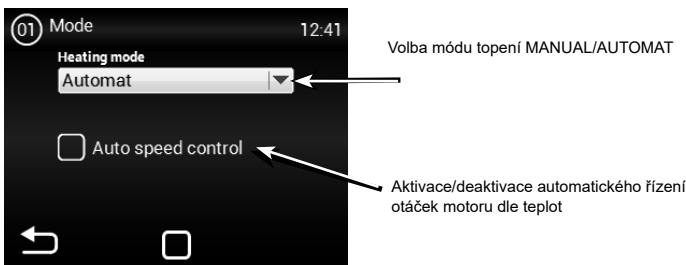

Volba módu topení MANUAL/AUTOMAT

Aktivace/deaktivace automatického řízení otáček motoru dle teplot

Pokud nastavíte funkci AUTO nebo MANUAL, mohou se v servisním MENU zakázat/povolit určité položky

## MENU - HW SETTING

V tomto MENU lze nastavit detailní chování jednotlivých vstupů a výstupů regulátorů

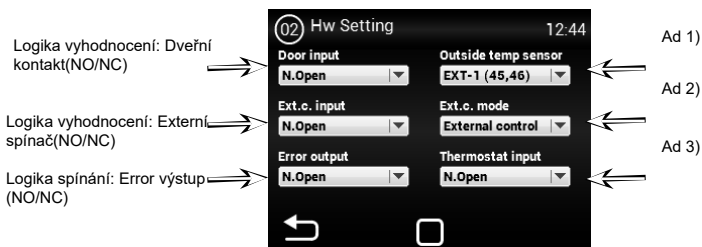

Logika vyhodnocení: Dveřní kontakt(NO/NC)

Ad 1)

Logika vyhodnocení: Externí spínač(NO/NC)

Ad 2)

Logika spínání: Error výstup(NO/NC)

Ad 3)

Ad 1) - Aktivace / nastavení vnějšího teplotního senzoru. Možné volby:  
**None** - žádný senzor není připojen - neaktivní  
**EXT-1 (45,46)** - připojen senzor (musí být na svorkách 45 a 46)  
**BMS** - senzor teploty aktivní a použitý z nadřazeného systému

Ad 2) - Nastavení chování vstupu externího kontaktu. Možné volby:  
**None** - neaktivní  
**External control** - Externí zapínání/vypínání zařízení  
**Night reduction** - Aktivace/deaktivace nočního útlumu (nastavení popsáno dále v tomto návodu)

Ad 3) - Logika vyhodnocení: Thermostat

## MENU - FILTER TIMER



Toto MENU umožňuje nastavení doby (dle motorhodin) po které dojde k vyhlášení doporučení o výměně filtrů, případně reset časovače po výměně filtrů

Nastavení požadovaného času po kterém dojde k vyhlášení na hlavní obrazovce displeje  
 1000h - 5000h

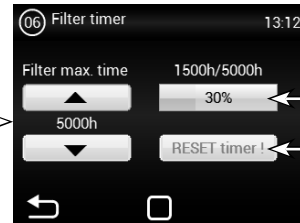

Aktuální stav časovače

RESET tlačítko (použijte po výměně filtrů za nové)

Ukázka zobrazení stavu zaneseného filtru na hlavní obrazovce

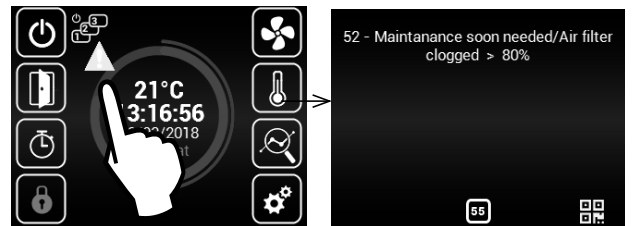

## MENU - TEMPERATURE SENSOR

Dostupné pouze v Automatickém režimu.

V tomto menu lze zvolit teplotní čidlo, které bude použito pro primární řízení teploty

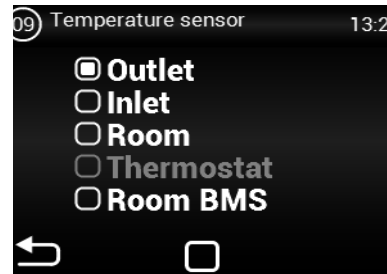

Dostupné pouze v Manuálním režimu.

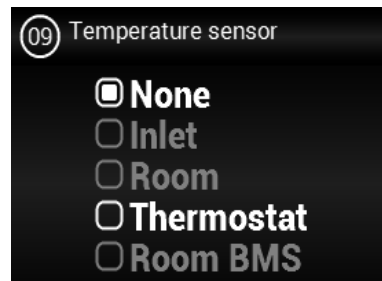

Možné volby:



**Outlet** - Teplotní čidlo na výfuku ze zařízení (za výměníkem)  
**Inlet** - Teplotní čidlo na části sání u zařízení (před výměníkem)  
**Room** - Teplotní čidlo prostorové (například v místnosti) při volbě čidla ROOM a automatickém režimu regulace teploty se zpřístupní funkce Vypínání ventilátoru při zavření dveří.  
**Thermostat** - Prostorový termostat (funkce ON/OFF)  
**Room BMS** - Teplotní čidlo prostorové z nadřazeného systému

## 4. OVLÁDÁNÍ

### MENU - OUTLET TEMP LIMITS

Toto MENU umožňuje nastavení limitů na výfuku ze zařízení

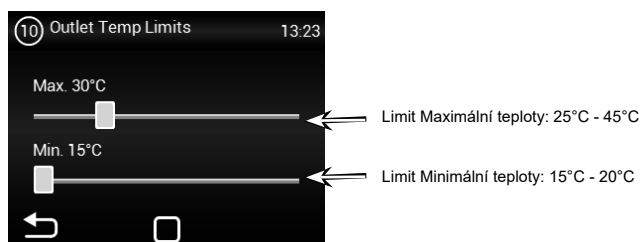

Pokud v MENU TEMPERATURE SENSOR je nastavena hodnota „OUTLET“, pak nelze nastavit hodnoty v tomto MENU, protože limity jsou již definovány čidlem. Zobrazí se takováto obrazovka:

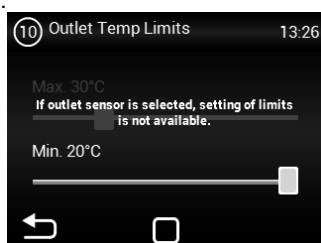

### MENU - MODBUS RTU

Toto MENU umožňuje nastavení komunikačních parametrů pro Modbus RTU



⚠ Nesprávné nastavení může vést k nemožnosti komunikovat s regulátorem

### MENU - NETWORK

Toto MENU umožňuje nastavení komunikačních parametrů pro síťové rozhraní

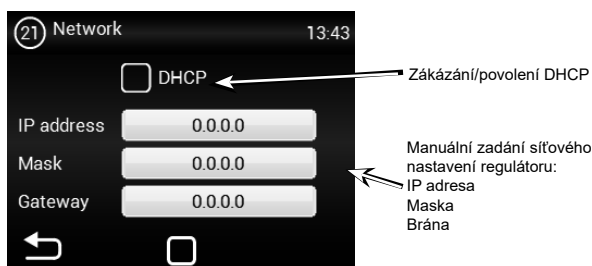

⚠ Nesprávné nastavení může vést k nemožnosti komunikovat s regulátorem

### MENU - USER LOCK

Toto MENU umožňuje nastavení omezení ovládní regulátoru pomocí panelův několika úrovních

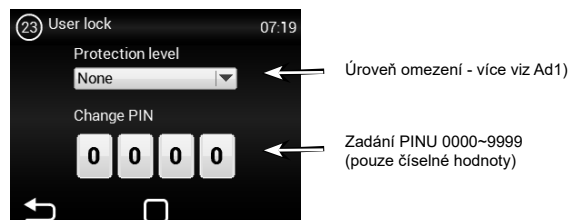

Možné volby:

**None** - Omezení není aktivní

**On/Off** - Pouze možnost Zapnout/Vypnout a vstup do Informačního menu jsou dostupné z hlavní obrazovky

**On/Off, Temp, Flow** - Dostupné bez hesla je Zapnout/Vypnout, Informační menu, Nastavení teploty, Nastavení proudění vzduchu

**Full** - Dostupné bez hesla je pouze Informační menu

**User mode** - Speciální uživatelský mód viz obrázek níže

### MENU - SUMMER HEATING

Toto MENU umožňuje nastavení omezení topení v letních měsících

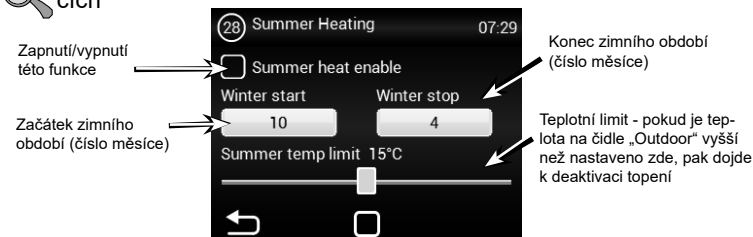

Pokud není nastaveno čidlo venkovní teploty, pak režim „summer heating“ pracuje pouze dle zvoleného času a nastavená teplota se nevyhodnocuje

### MENU - Night Reduction

Toto MENU umožňuje nastavení snížené teploty v nočních hodinách při zavřených dveřích.

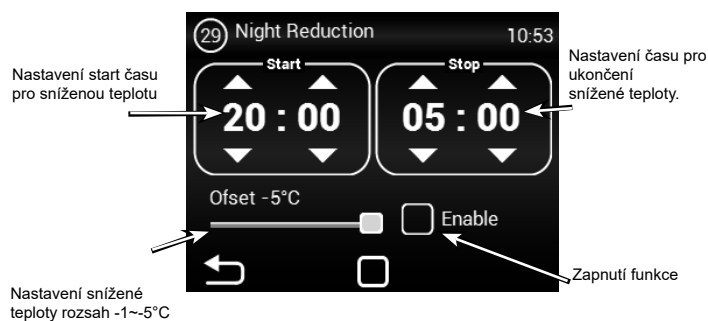

V tomto menu lze nastavit snížení teploty až o pět stupňů v nastaveném čase oproti nastavené (požadované) teplotě.

# 4. OVLÁDÁNÍ

## MENU - DOOR CONTACT

Toto MENU umožňuje nastavení chování regulátoru dle dveřního kontaktu

Režim: **Fixed** - pevně nastavený **Selflearning** - menu automat

Zapnutí/vypnutí této funkce

Nastavení Fixed módu

Time interval

Výkon ventilátoru při otevřených dveřích

Požadovaná teplota při otevřených dveřích

Režim doběhu: v nastaveném čase, nebo po dosažení teploty.

Overrun setting

Čas provozu clony na minimální otáčky motoru od zavřených dveří.

Čas provozu clony na maximální otáčky motoru od zavřených dveří.

Temperature

Výkon ventilátoru při otevřených dveřích.

Teplota, kterou se snaží dosáhnout clona při otevřených dveřích.

Overrun setting

Room

Outlet

Inlet

Room

Thermostat

Room BMS

sensor select

Room

temperature 25°C

V tomto menu lze nastavit, které čidlo bude aktivní a teplotu, kterou se clona bude snažit dosáhnout po zavření dveří, aby dorovnal tepelnou ztrátu. Po dosažení nastavené teploty, clona přechází do zvoleného režimu automat/manuál.

## MENU - DOOR CONTACT

### MENU Selflearning

**Selflearning** - je dostupný pouze v režimu automat a aktivní funkci (Auto speed control) podle počtu otevření dveří optimalizuje dobu kdy je clona v provozu i při zavřených veřích.

### Potřeba nastavit pro aktivaci Selflearnig.

## MENU - WATER ANTIFREEZE

Toto MENU je dostupné pouze u jednotek s vodním výměníkem

Teplotní čidlo zamrznutí výměníku

Čidlo teploty vody

Menu slouží pro definování ochrany vodního výměníku. V případě zaškrtnutí obou čidel musí být překročeny obě hodnoty, aby byla aktivována funkce ochrany výměníku. Pokud není vybrán ani jeden senzor, tak je protimrazová ochrana výměníku deaktivována.

# 4. OVLÁDÁNÍ

## MENU - SUBUNITS

Toto MENU umožňuje nastavení chování dalších regulátorů zapojených jako „SLAVE“

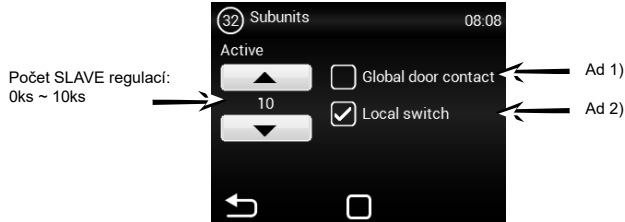

Parametr adresy slave:

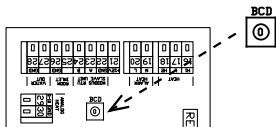

ADDRESS	SLAVE UNIT	ADDRESS	SLAVE UNIT
1	1	6	6
2	2	7	7
3	3	8	8
4	4	9	9
5	5	A	10

**Ad 1)** - Možnost použít jeden dveřní kontakt jako hlavní, jehož stav bude zaslán na SLAVE regulátory. Odpadá tedy nutnost zapojovat dveřní kontakt do každé regulace, pokud je takový požadavek.

- Funkce nepovolena = dveřní kontakt z MASTER nebude posílán na SLAVE regulace
- Funkce povolena = dveřní kontakt z MASTER bude posílán na SLAVE regulace

**Ad 2)** - Možnost aktivovat na hlavní obrazovce ikonu, pomocí které lze vypnout/zapnout jednotlivé SLAVE regulátory. Pokud není tato funkce aktivní budou se vždy zapínat/vypínat všechny SLAVE regulátory najednou.

- Funkce nepovolena = Proběhne globální spínání/vypínání SLAVE regulátorů
- Funkce povolena = Z hlavní obrazovky lze volit jednotlivé SLAVE regulátory, které můžete zapnout/vypnout

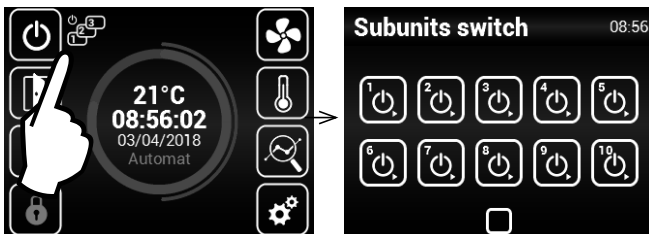

## MENU - Adv. WATER SETTING

Toto MENU je dostupné pouze u jednotek s vodním výměníkem umožňuje pokročilá nastavení regulace vodního výměníku.

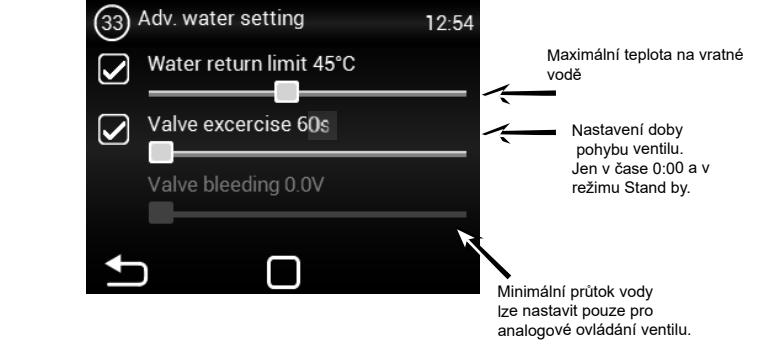

## MENU - Adv. fan setting

MENU pro nastavení ventilátoru při zavření a otevření dveří. Umožňuje pokročilá nastavení řízení ventilátoru.

Čas po který bude ventilátor v provozu od chvíle, kdy byla dosažena požadovaná teplota +0,3°C na čidle ROOM v režimu zavřené dveře. Toto nastavení je dostupné pouze při zvoleném regulačním čidle ROOM (1616/Temperature sensor)

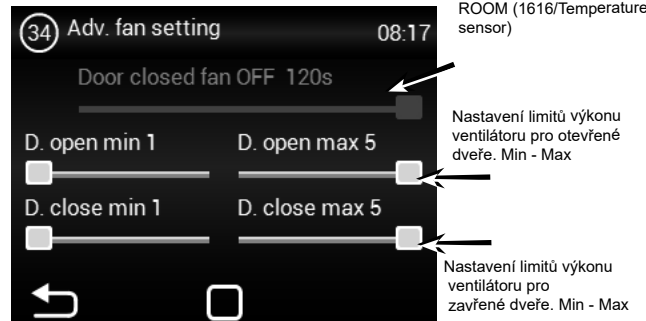

Nastavené limity výkonu ventilátoru omezují rozsah řízení ventilátoru pro otevřené a zavřené dveře. Toto omezení se aplikuje na manuální i automatické řízení výkonu ventilátoru. Překročení limitů v jakémkoliv nastavení výkonu ventilátoru je signalizováno zčervenáním nastavovacího prvku a textem overruns.

# 4. OVLÁDÁNÍ

## MENU - OTHER SETTINGS

Toto MENU umožňuje nastavení ostatních parametrů

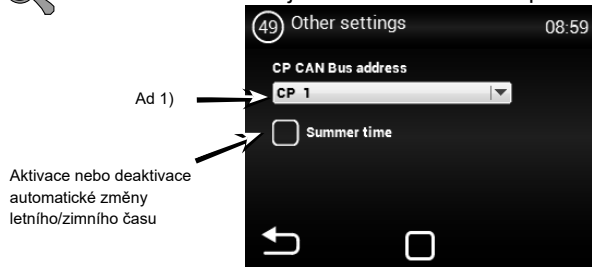

**Ad 1)** - Možnost nastavit CAN adresu ovládacímu panelu tak, aby bylo možné připojit až 2 ovládací panely k MASTER regulaci  
 Volby: CP 1 = ovládací panel má adresu 1  
 CP 2 = ovládací panel má adresu 2

Adresa se nastavuje na každém ovladači a podle nastavení je poté ovladač naadresován



**POZOR!**

Každý panel musí mít svou vlastní adresu.  
 V případě nedodržení může toto vést k nesprávné funkci regulátoru.

Při zapojování více panelů je potřeba nastavit ukončovací prvky. Ty se nacházejí na hlavní elektronice a v ovladači:

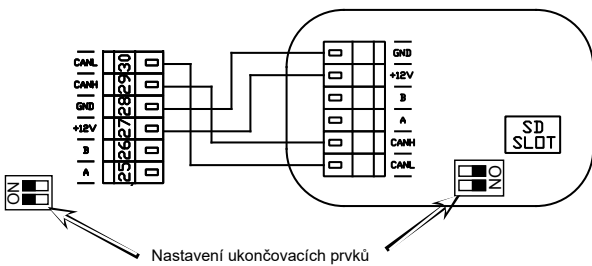

Nastavení ukončovacích prvků

Příklad zapojení ovladačů - Možnost 1:

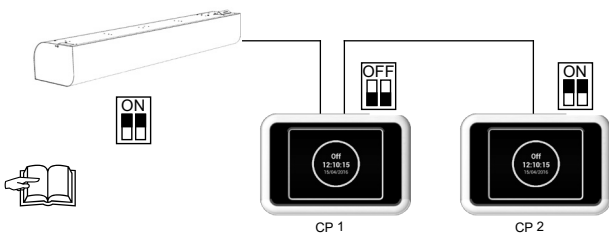

Elektrické zapojení - Možnost 1:

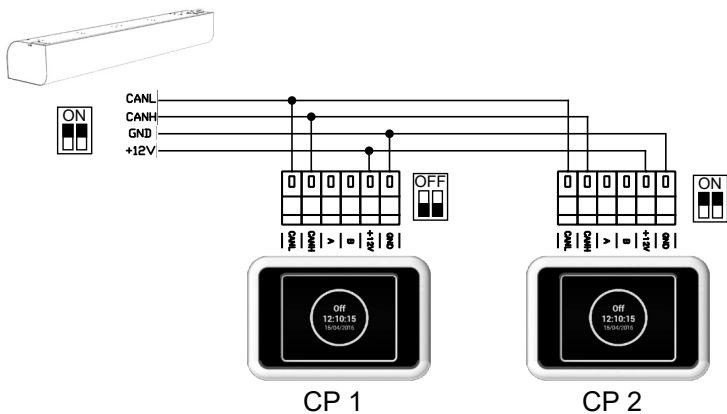

Elektrické zapojení - Možnost 2:

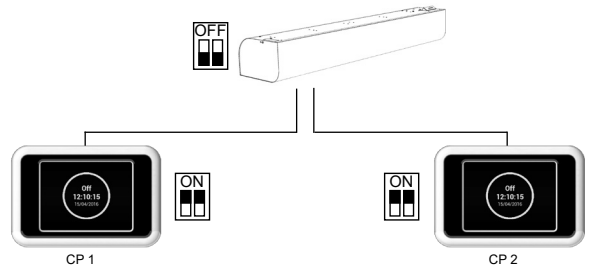

Elektrické zapojení - Možnost 2:

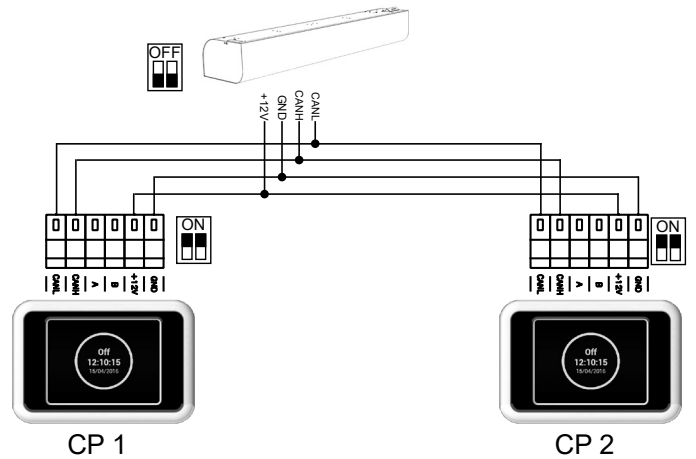

## MENU - FACTORY RESET

Toto MENU nastavení regulátoru do výchozího nastavení



Stiskem tlačítka „FACTORY RESET“ provedete nastavení hodnot v MENU 1616 do výchozích



Po dokončení je doporučeno vypnout a zapnout hlavní napájení regulátoru

## 5. PORUCHOVÉ STAVY

### 5.1 PORUCHOVÉ STAVY

V případě jakéhokoliv zásahu na vzduchové cloně musí být odpojen hlavní el. přívod. Pakliže si nejste jisti správností kroků, nikdy se do žádné opravy nepouštějte a přivolejte odborný servis !!!

Popis	Chování zařízení	Pravděpodobný problém	Řešení
44 - Chyba ventilátoru	Zařízení nefunguje	Přehřátý ventilátor nebo porucha tepelného kontaktu přívodního ventilátoru	Zjistěte příčinu přehřátí motoru (vadné ložisko, mechanická závada, zkrat...) popřípadě proveďte výměnu motoru. Zkontrolujte zapojení termokontaktů z motorů do regulace.
45 - Požadována údržba/filtr zanesen	Zařízení funguje	Filtr nebo nastavený čas výměny byl dosažen	Proveďte výměnu filtru. Po výměně nezapomeňte provést RESET v MENU 1616 - FILTER TIMER
46 - Porucha ohříváče	Zařízení nefunguje	Závada na ohříváči	Zkontrolujte ohříváč a stav bezpečnostního termostatu. Je zajištěno správné chlazení ohříváče? Zkontrolujte chod motorů.
47 - Porucha čidla venkovní teploty (45,46)	Zařízení nefunguje	Závada čidla teploty na svorkách 45,46	Zkontrolujte správnost zapojení čidla do elektroniky, popřípadě proveďte test funkčnosti čidla pomocí změření jeho odporu (hodnota odporu při +20°C je cca 10kΩ)
48 - Porucha čidla teploty vyfukovaného vzduchu (49,50)	Zařízení nefunguje	Závada čidla teploty na svorkách 49,50	Zkontrolujte správnost zapojení čidla do elektroniky, popřípadě proveďte test funkčnosti čidla pomocí změření jeho odporu (hodnota odporu při +20°C je cca 10kΩ)
49 - Porucha čidla nasávaného vzduchu (51,52)	Zařízení nefunguje	Závada čidla teploty na svorkách 51,52	Zkontrolujte správnost zapojení čidla do elektroniky, popřípadě proveďte test funkčnosti čidla pomocí změření jeho odporu (hodnota odporu při +20°C je cca 10kΩ)
60 - Porucha čidla vratné vody výměníku (53,54)	Zařízení nefunguje	Závada čidla teploty na svorkách 53,54	Zkontrolujte správnost zapojení čidla do elektroniky, popřípadě proveďte test funkčnosti čidla pomocí změření jeho odporu (hodnota odporu při +20°C je cca 10kΩ)
61 - Porucha prostorového čidla teploty (55,56)	Zařízení nefunguje	Závada čidla teploty na svorkách 55,56	Zkontrolujte správnost zapojení čidla do elektroniky, popřípadě proveďte test funkčnosti čidla pomocí změření jeho odporu (hodnota odporu při +20°C je cca 10kΩ)
62 - Porucha čidla venkovní teploty od BMS	Zařízení funguje omezeně	Závada čidla teploty v BMS	Zkontrolujte správnost nastavených adres v BMS kam dané čidlo zasílá údaje (na správný regulátor). Zkontrolujte správnou funkci čidla v BMS
63 - Porucha čidla prostorové teploty od BMS	Zařízení funguje omezeně	Závada čidla teploty v BMS	Zkontrolujte správnost nastavených adres v BMS kam dané čidlo zasílá údaje (na správný regulátor). Zkontrolujte správnou funkci čidla v BMS
79 - Ohřev byl poníž. Z důvodu malého průtoku vzduchu.	Zařízení funguje	Pouze informační stav	Došlo ze změně požadavku na nižší vzduchový výkon a automaticky tak došlo k omezení výkonu ohříváče pro zabránění případného přehřívání.
65 - Chyba komunikace	Zařízení nefunguje	Chyba v komunikaci	Zkontrolujte zda-li komunikační kabel je správně připojen a není poškozen. Respektujte schéma připojení a zamezte jevům, které by mohly rušit komunikaci (kabeláž v blízkosti vysokého napětí, jevy v místě instalace vyvolávající rušení)
<b>Zařízení nepracuje</b>	Zařízení nefunguje	Přerušený přívod el. energie	Zkontrolujte zda není přerušen přívod el. energie
		Prasklá pojistka	Zkontrolujte pojistku umístěnou na modulu regulace
<b>Topení samovolně vypíná</b>	Zařízení funguje ale netopí	Ohříváč se přehřívá	Elektrický ohříváč se přehřívá díky nedostatečnému průtoku vzduchu. Zkontrolujte zda běží ventilátory naplno a zda není omezen přívod vzduchu do zařízení.

## 6.1 ČIŠTĚNÍ



- K čištění je zakázáno používat stlačený vzduch, chemikálie, rozpouštědla nebo vodu.
- Jemným smetáčkem nebo vysavačem vyčistěte nasávací kryt a vnitřek vzduchové clony
- Viz návod pro instalaci clony ESSENSSE NEO

## 7. SERVIS

### 7.1 KDYŽ NEDOKÁŽETE ZÁVADU ODSTRANIT SAMI

Pokud se vám nepodařilo vyřešit problém, obraťte se na dodavatele nebo výhradní zastoupení firmy 2VV. Záruční a pozáruční servis provádí dodavatel nebo některá z autorizovaných servisních organizací, jejichž seznam je k dispozici u dodavatele.

Dodavateli či servisnímu středisku poskytněte níže uvedené informace:

- **typové označení vzduchové clony,**
- **použité příslušenství,**
- **místo instalace,**
- **sériové číslo,**
- **podmínky instalace (i elektrické),**
- **doba chodu,**
- **detailní popis závady.**

### 7.2 VYŘAZENÍ PRODUKTU Z PROVOZU - LIKVIDACE

Předtím, než výrobek zlikvidujete, učiňte ho nepoužitelným. I staré výrobky obsahují suroviny, které je možné znovu použít. Ty odevzdejte do sběrný druhotných surovin. Výrobek je lépe nechat zlikvidovat v místě, které je na to specializované, a bude tak možné dále využít recyklovatelné materiály. Nepoužitelné části výrobku uložte na řízenou skládku.



Při likvidaci materiálů je nunto dodržet příslušné národní předpisy o likvidaci odpadu.

# 8. ELEKTRICKÁ SCHÉMATA

# RGJ3-VCES2-SU-E-MA-1-AC

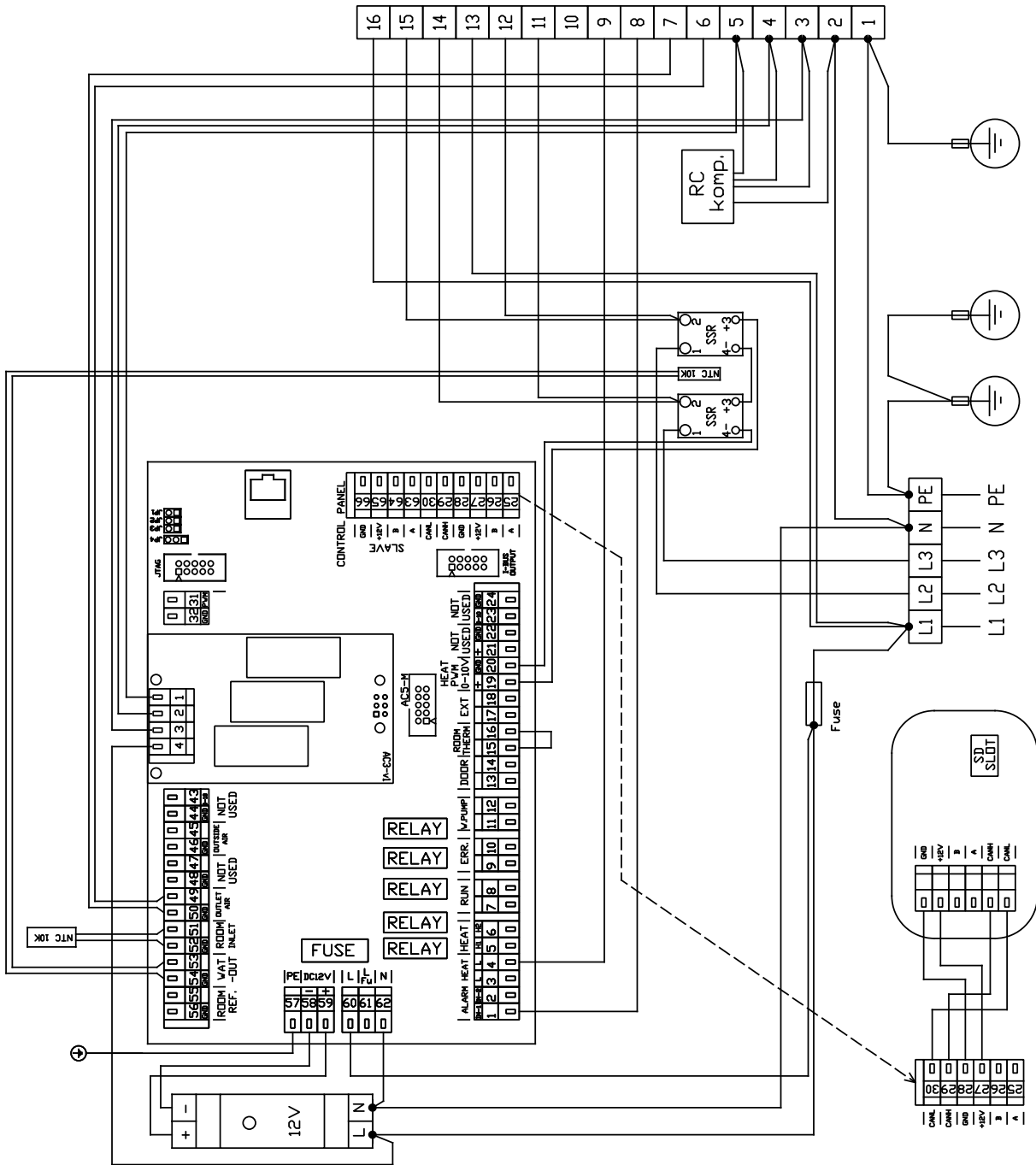



# 8. ELEKTRICKÁ SCHÉMATA

## RGJ3-VCES2-SU-E-MA-2-AC

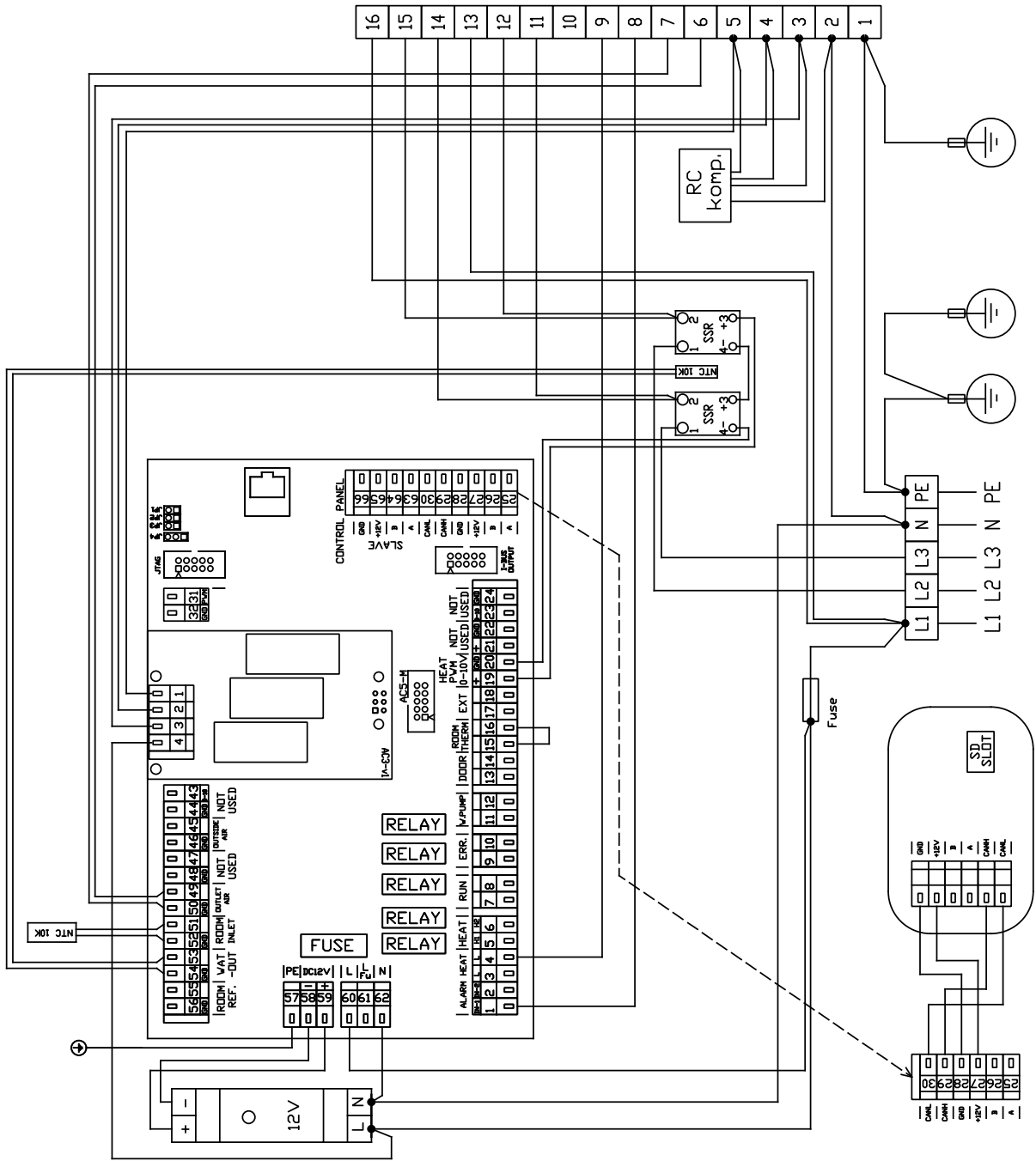

# 8. ELEKTRICKÁ SCHÉMATA

## RGJ3-VCES2-SU-E-SL-1-AC

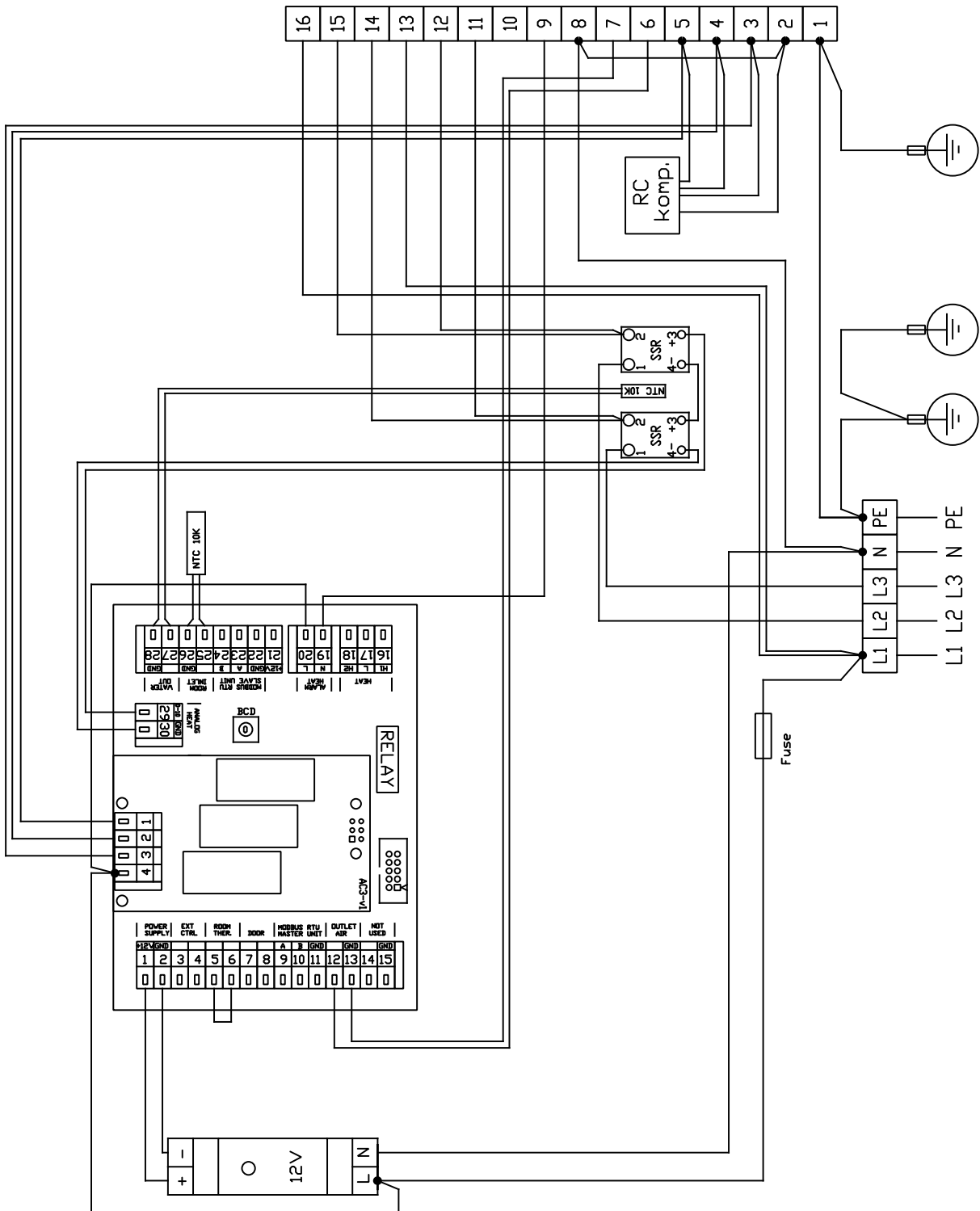

# 8. ELEKTRICKÁ SCHÉMATA

## RGJ3-VCES2-SU-E-SL-2-AC

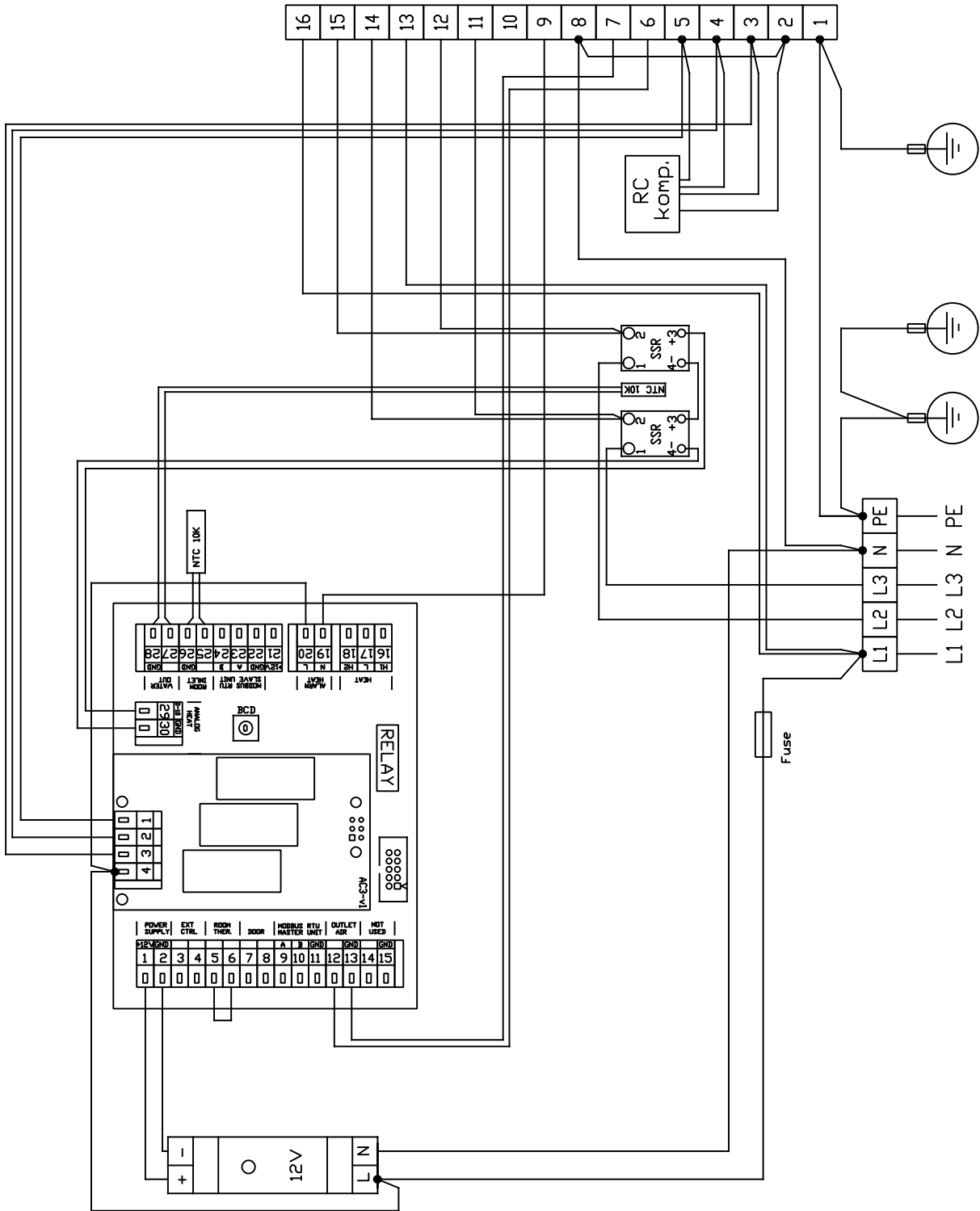

# 8. ELEKTRICKÁ SCHÉMATA

## RGJ3-VCES2-SU-V-MA-AC

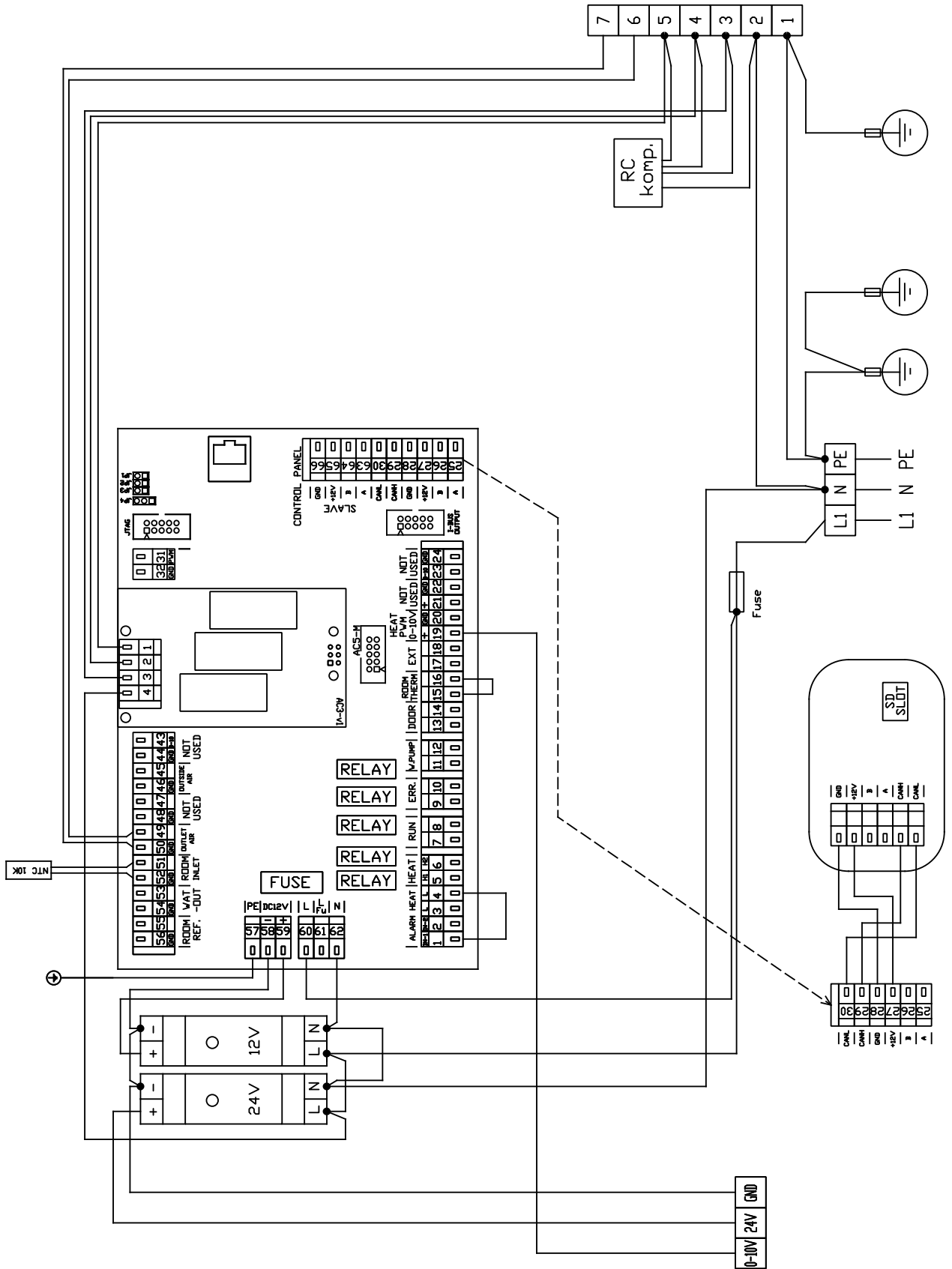

# 8. ELEKTRICKÁ SCHÉMATA

## RGJ3-VCES2-SU-V-SL-AC

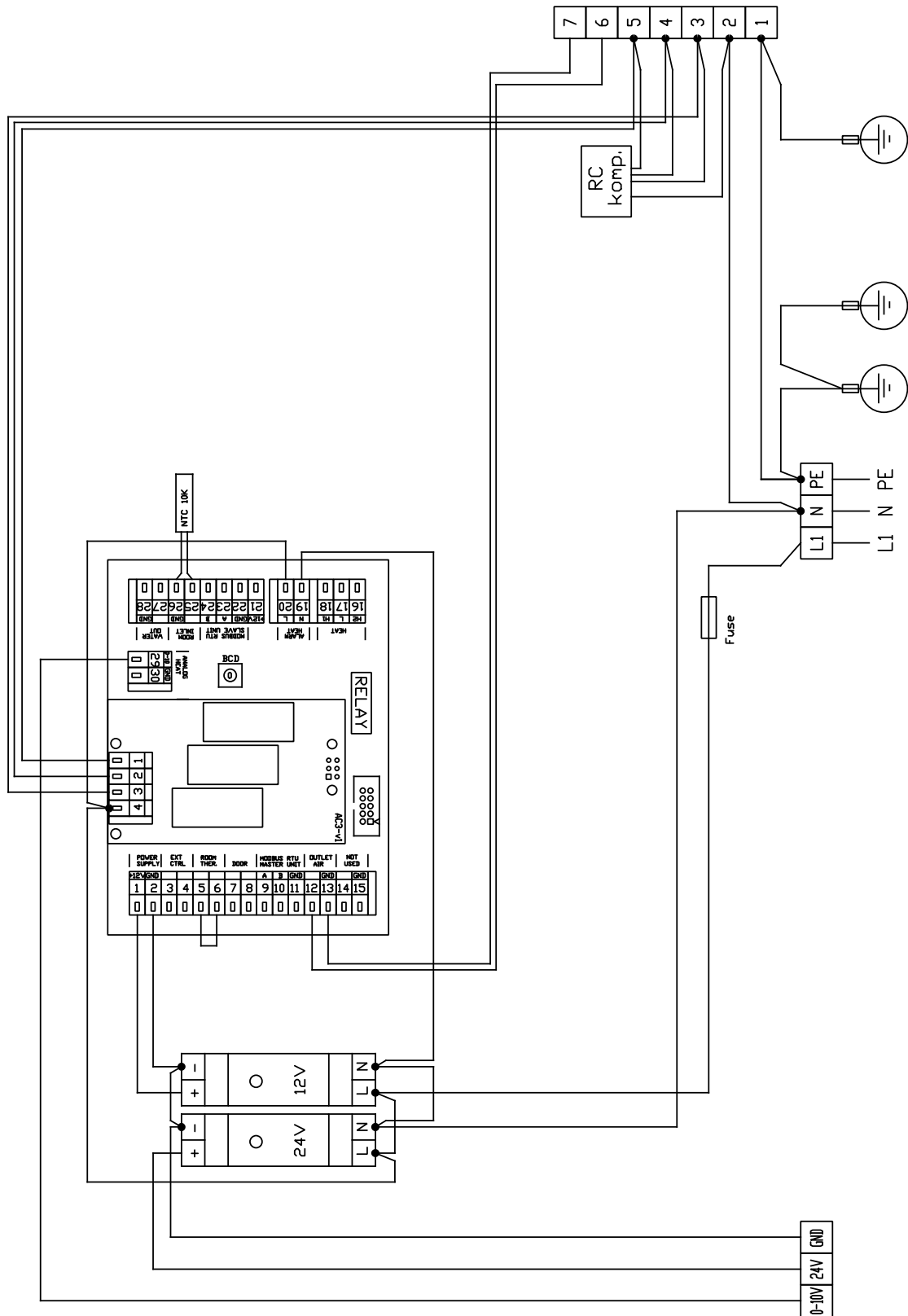

# 8. ELEKTRICKÁ SCHÉMATA

## RGJ3-VCES2-SU-S-MA-AC

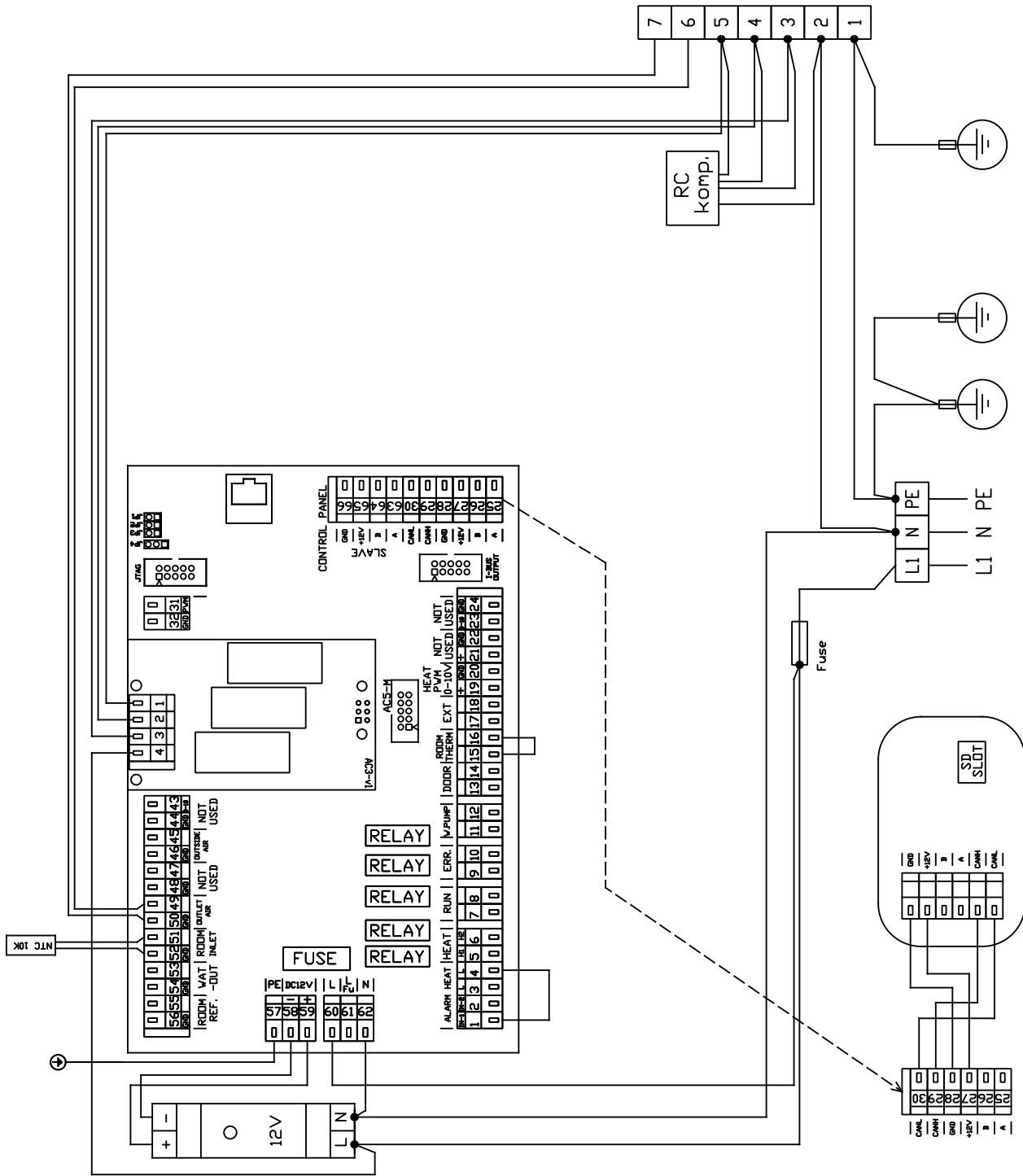

8. ELEKTRICKÁ SCHÉMATA

RGJ3-VCES2-SU-S-SL-AC

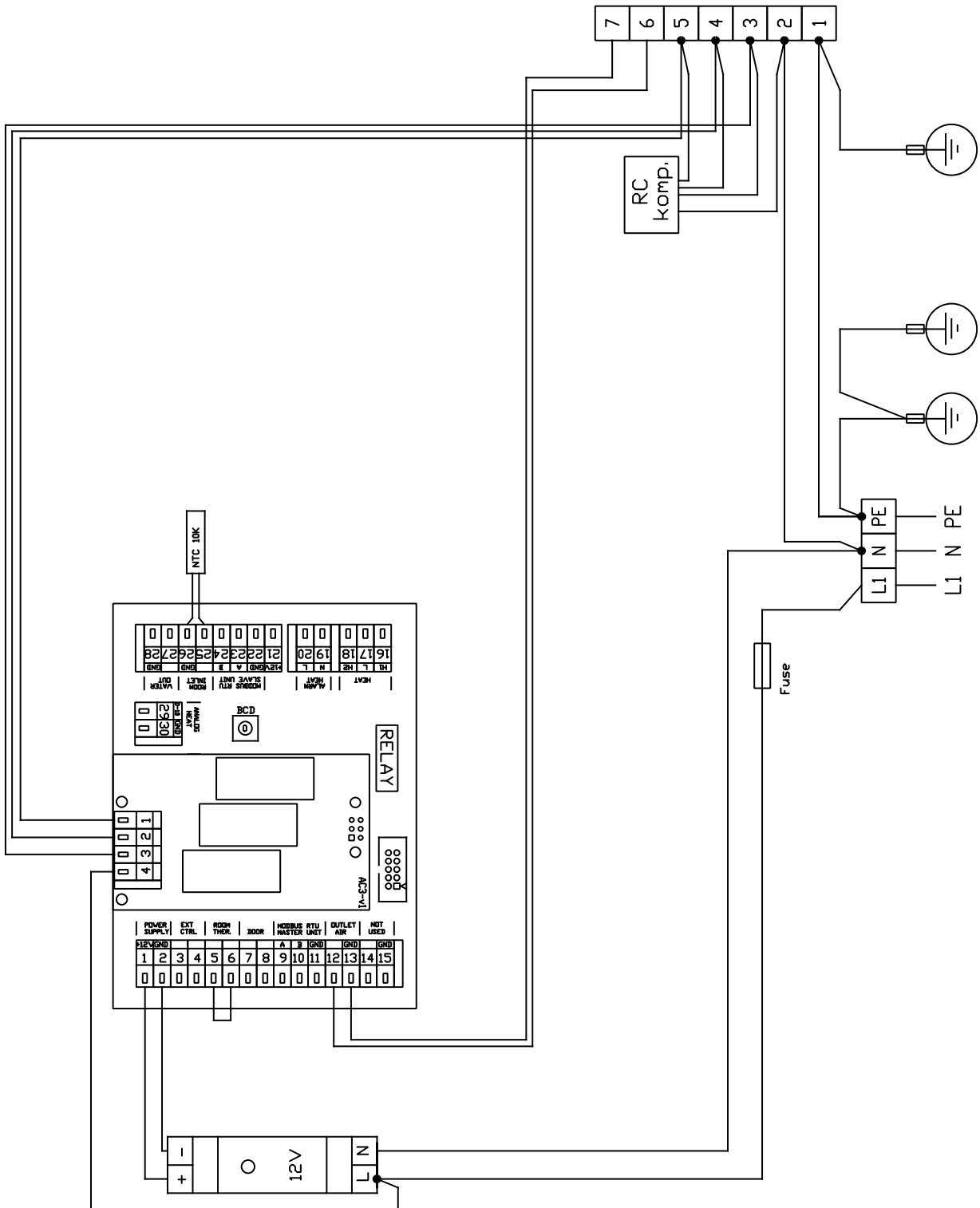

## 9. ZÁVĚREM

### **9. ZÁVĚREM**

V případě jakýchkoliv nejasností nebo dotazů se neváhejte obrátit na naše obchodní oddělení nebo oddělení technické podpory.

#### **KONTAKT**

**Adresa**

2VV, s.r.o.,  
Fáblovka 568,  
533 52 Pardubice,  
Česká republika

**Internet :**

**<http://www.2vv.cz/>**

