



PARTNER  
IN VENTILATION  
2VV.CZ

CZ

# FINESSE / STANDESSE COMFORT control



**Instalace a Návod k obsluze**

CE EAC

## ZKONTROLUJTE DODÁVKU

### NEPŘEHLÉDNĚTE

Po dodání ihned zkontrolujte, zda zabalený produkt není poškozen. V případě poškození obalu přizvěte dopravce. Nebude-li reklamacce uplatněna včas, nelze případné nároky v budoucnu uplatnit.

- Zkontrolujte, zda souhlasí vámi objednaný typ produktu. V případě neshody závadu okamžitě nahláste dodavateli.
- Po vybalení zkontrolujte, zda regulace a ostatní součásti v pořádku. V případě pochybností se obraťte na dodavatele.
- Poškozený produkt nikdy neinstalujte!
- Pokud nebudete regulaci vybalovat ihned po dodání, musí být skladována v suchém vnitřním prostředí s okolní teplotou **od +5 °C do +40 °C**.

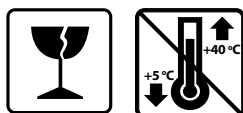

Všechny použité obalové materiály jsou ekologické a lze je znovu použít nebo recyklovat. Přispějte aktivně k ochraně životního prostředí a dbejte na správnou likvidaci a znovuzhodnocení obalových materiálů.

## OBSAH BALENÍ

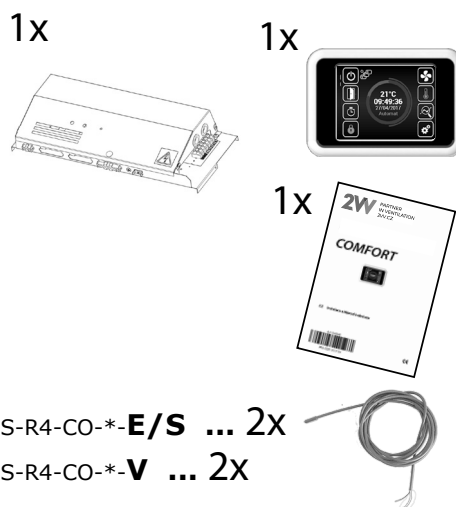

### NEPŘEHLÉDNĚTE

- Jestliže byl výrobek převážen v teplotách nižších než 0 °C, je nutné ho po vybalení nechat v pracovních podmínkách nejméně 2 hodiny bez zapnutí.

## 1. INSTALACE

### 1.1 ZAPOJENÍ OVLÁDAČE

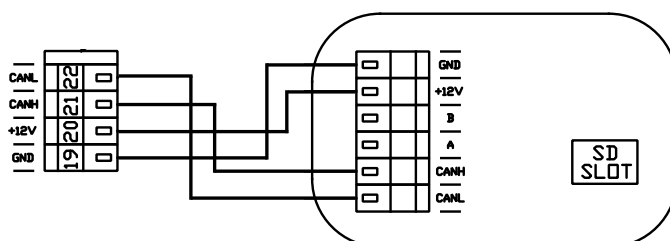
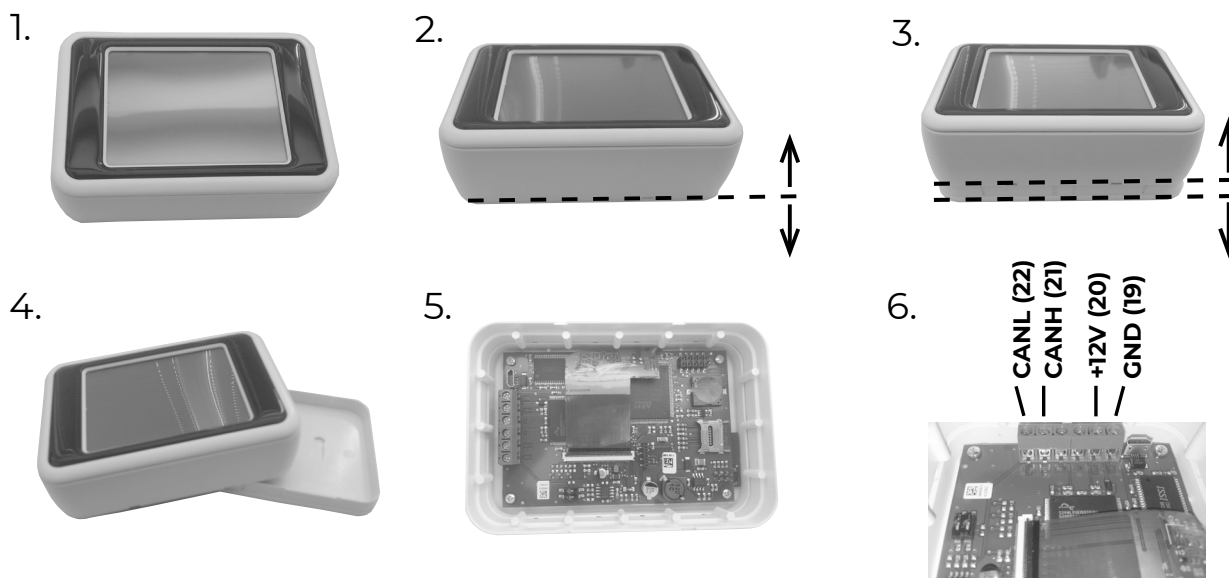

# 1. INSTALACE

## 5. COMFORT MASTER

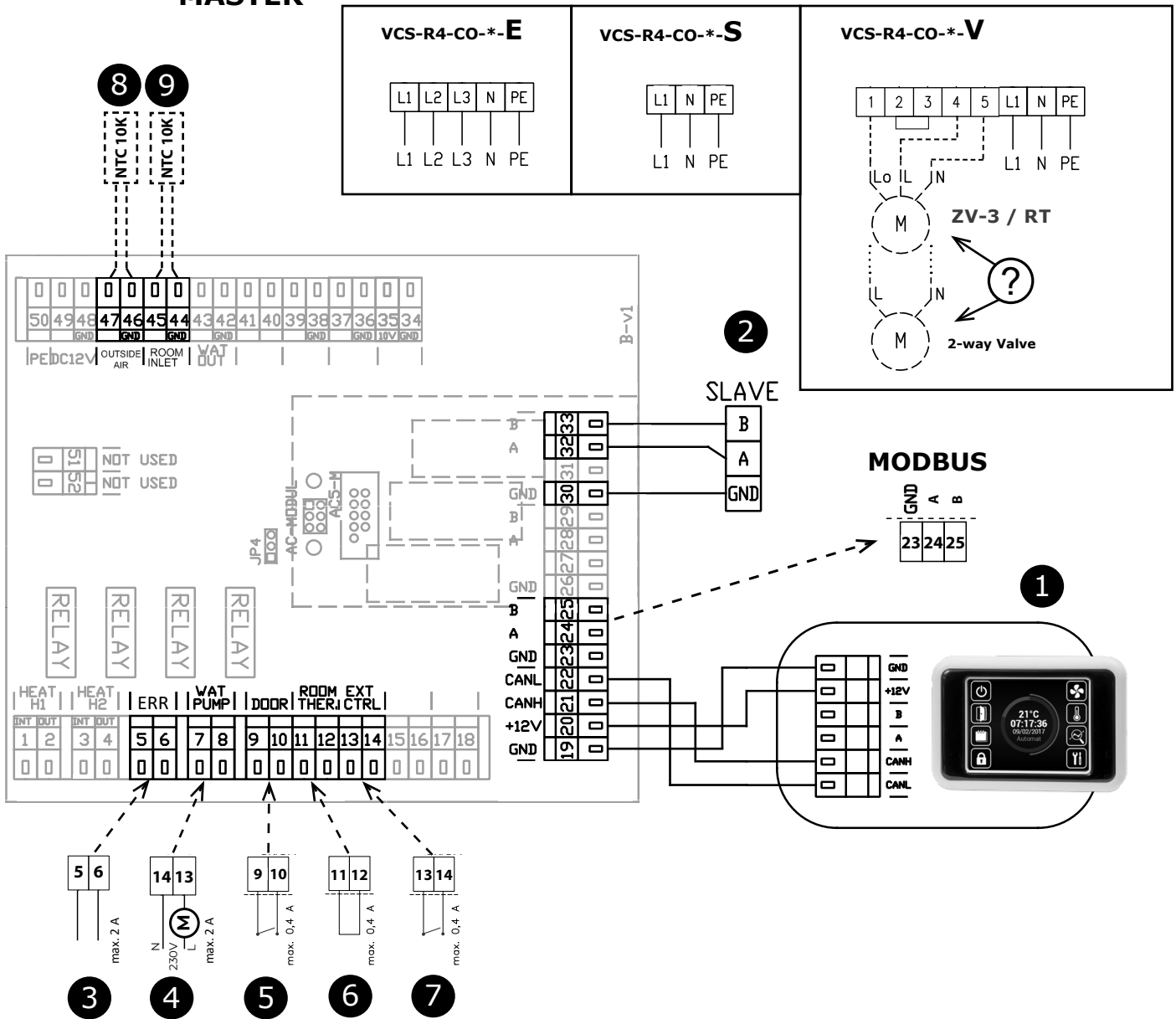

1	Ovládací panel
2	Připojení pro SLAVE jednotku
3	ERROR kontakt (relé kontakt NO/NC)
4	Vodní čerpadlo (relé kontakt)
5	DOOR contact (vstup, NO/NC)
6	Termostat (vstup, NO/NC)
7	Externí ovládání - (vstup, ON/OFF)
8	Venkovní čidlo (součástí dodávky)
9	Prostorové čidlo (součástí dodávky)

# 1. INSTALACE

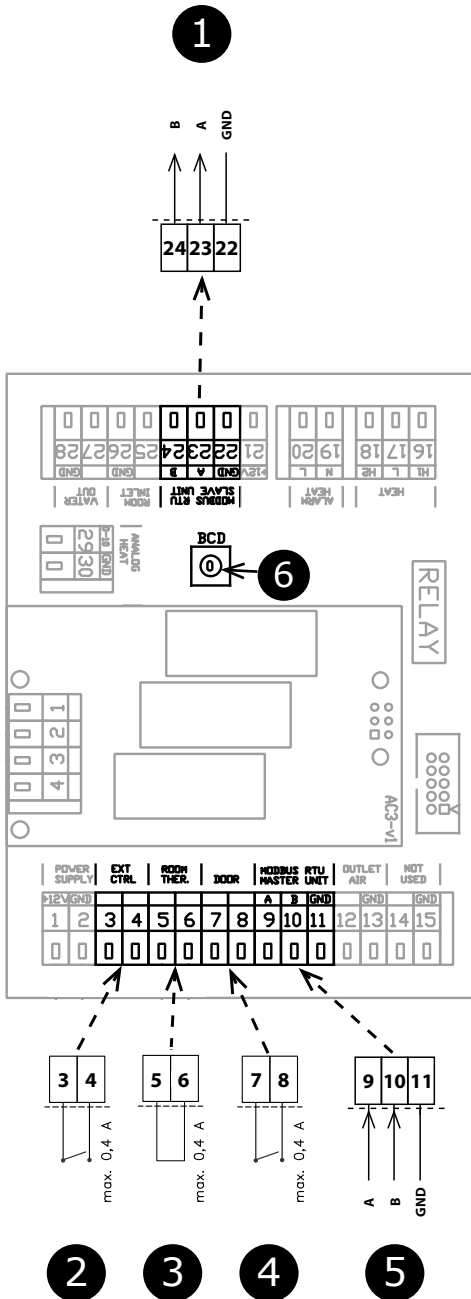
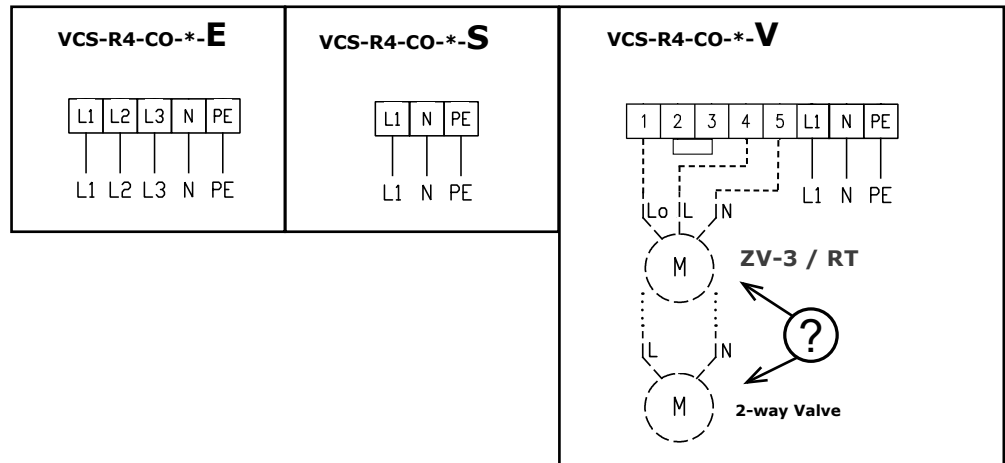

1	Připojení pro SLAVE jednotku
2	Externí ovládání - (vstup, ON/OFF)
3	Termostat (vstup, NO/NC)
4	DOOR contact (vstup, NO/NC)
5	Řídící signál od MASTER jednotky

SLAVE	BCD
1	1
2	2
3	3
4	4
5	5
6	6
7	7
8	8
9	9
10	A



# ELEKTRICKÁ SCHÉMATA ŘETĚZENÍ

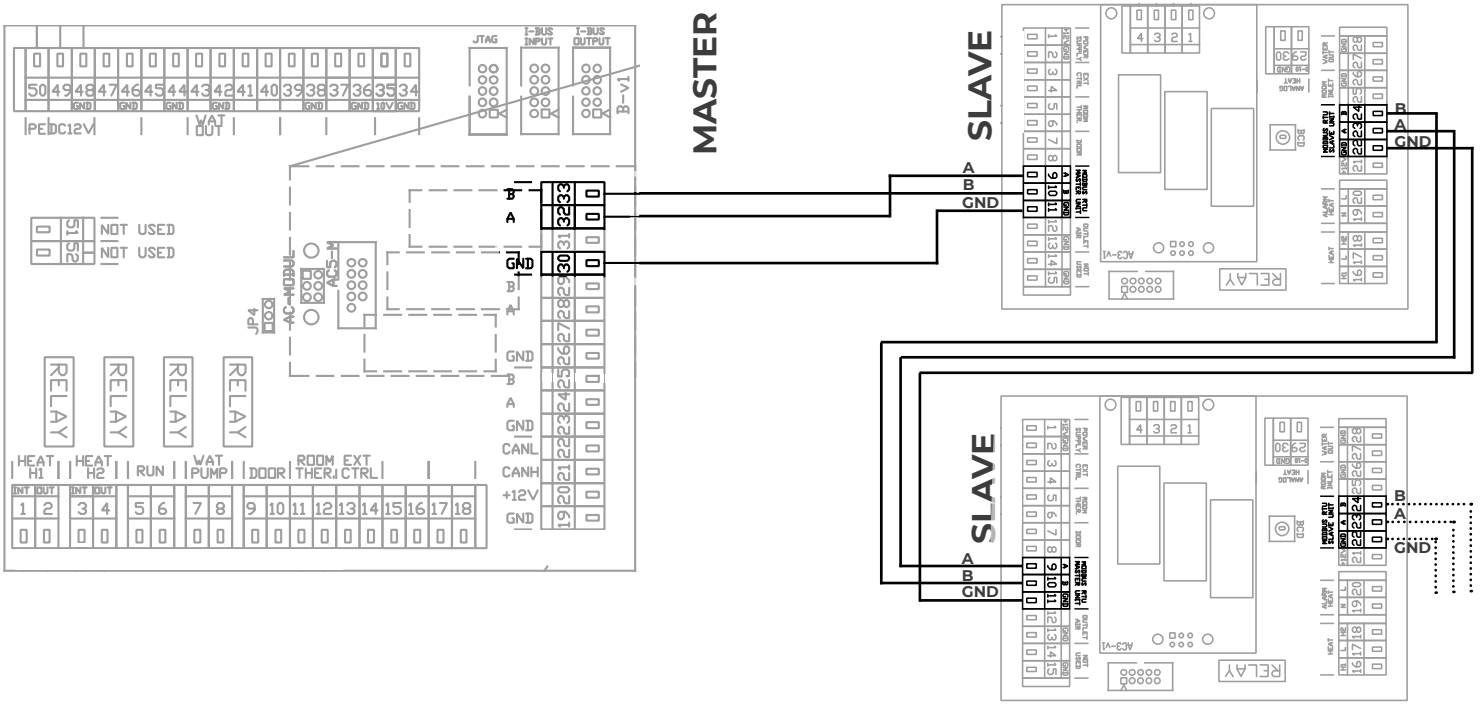
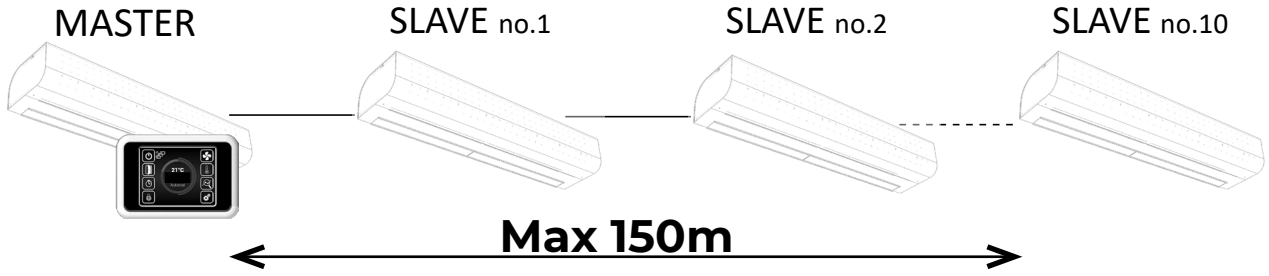

**CELKOVÁ DÉLKA SBĚRNICE VŠECH ZŘETĚZENÝCH CLON NESMÍ PŘEKROČIT DÉLKU 150M!!!**

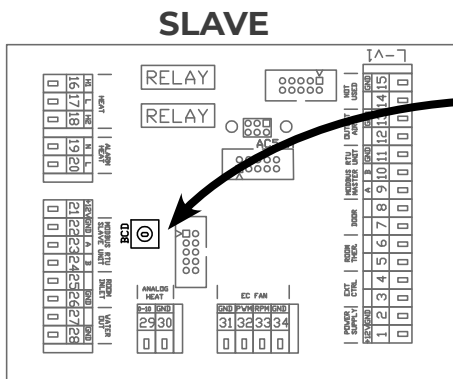

SLAVE	BCD	SLAVE	BCD
NO.1	1	NO. 6	6
NO.2	2	NO. 7	7
NO. 3	3	NO. 8	8
NO. 4	4	NO. 9	9
NO. 5	5	NO. 10	A

# 1. INSTALACE

## Umístění snímačů teploty

Snímač pokojové teploty (součástí dodávky)

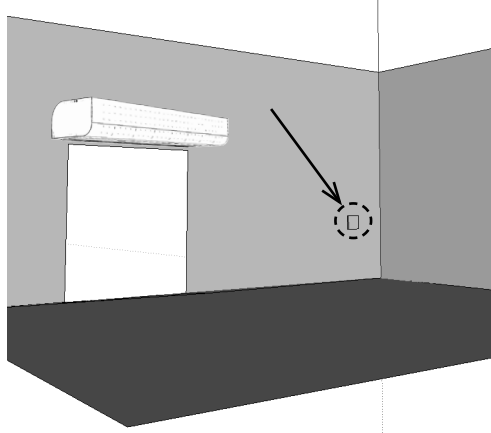

Snímač venkovní teploty (součástí dodávky)

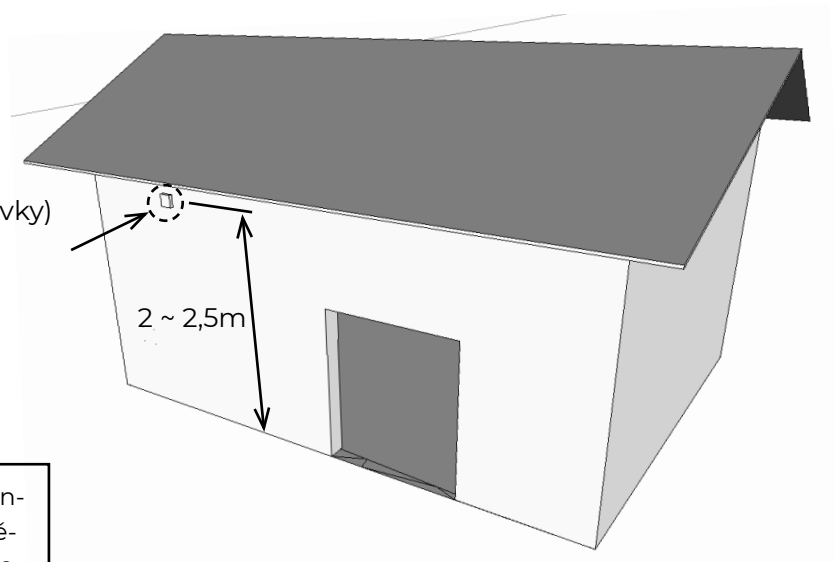

Snímač venkovní teploty se doporučuje instalovat na severní straně budovy, chráněný před přímým slunečním zářením nebo jiným nežádoucím tepelným zářením. Snímač teploty se doporučuje instalovat do krycí skříňky, která by měla obsahovat malý otvor pro lepší výsledky.

## 2. EXTERNÍ PŘÍSLUŠENSTVÍ

### 2.1 PŘIPOJENÍ EXTERNÍHO PŘÍSLUŠENSTVÍ



#### NEPŘEHLÉDNĚTE

- Při zapojování externího příslušenství musí být vzduchová clona odpojena od el. sítě.
- Všechny externí řídicí komponenty musí být zapojeny podle elektrického schéma.

#### 2.1-1 Dveřní kontakt DS



##### TECHNICKÉ INFORMACE

- vhodný pro všechny SM regulace
- Izolovaný spínací kontakt s maximálním napětím 230V, 6A
- IP67, lze zapojit jako spínací nebo rozpínací kontakt



#### POZOR!

Není dodáváno s výrobkem.

#### 2.1-2 Dveřní kontakt DK-1 / DK-B3



##### TECHNICKÉ INFORMACE

- Izolovaný spínací kontakt s maximálním napětím 12V.
- Kabel - Dvoupramenný kabel s průřezem 0,5 mm<sup>2</sup>. - Maximální délka: 50 m



#### POZOR!

Není dodáváno s výrobkem.

#### 2.1-3 Termostatický ventil – TV1/1



##### TECHNICKÉ INFORMACE

- Termostatický ventil pro regulaci vodního výměníku
- Vhodný pro všechny typy clon s vodním výměníkem
- Pracuje nezávisle na řídicí elektronice



#### POZOR!

Není dodáváno s výrobkem.

#### 2.1-4 Zónový ventil ZV3 / RT-3-xx



##### TECHNICKÉ INFORMACE

- Zónový ventil pro regulaci vodního výměníku
- Kabel - Třížilový kabel s průřezem 1,5 mm<sup>2</sup>, 230 V/ 50 Hz.

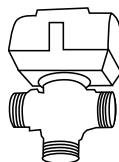

#### POZOR!

Není dodáváno s výrobkem.

## 2. EXTERNÍ PŘÍSLUŠENSTVÍ

### 2.1-5 Prostorový termostat -TER-P



#### TECHNICKÉ INFORMACE

- Prostorový termostat pro regulaci topení
- Kabel - Dvoužilový kabel s průřezem 0,5 mm<sup>2</sup>, 230 V/ 50 Hz.

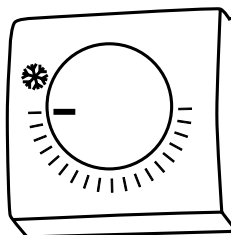

#### **POZOR!**

Není dodáváno s výrobkem.

## 3. PRVNÍ SPUŠTĚNÍ



#### **NEPŘEHLÉDNĚTE**

Před spuštěním vzduchové clony si zkontrolujte následující:

- Nenechali jste nějaké nářadí nebo předměty uvnitř clony a tak způsobit její poničení?
- Je k dispozici odpovídající dodávka el. energie a pokud je to nutné i topná voda?
- Zavřeli jste vzduchovou clonu správně?
- Byl řídicí modul správně připojen?
- Má clona odpovídající jištění dle platných norem?

## 4. OVLÁDÁNÍ



### ČTĚTE POZORNĚ!

#### Před prvním uvedením do provozu zkontrolujte:

- že zařízení je správně upevněno na nosné konstrukci
- že zařízení je řádně uzavřeno
- že elektrické napájení je řádně připojeno, včetně uzemnění a ochrany vnějších spouštěčů.
- že všechny prvky elektrických součástí jsou řádně připojené
- že instalace odpovídá všem instrukcím tohoto návodu
- že žádný nástroj nebo jiný předmět, který by ji mohl poškodit, nezůstal v zařízení

### ! POZOR!

- Všechny zásahy nebo změny na vnitřním propojení jsou zakázány a vedou ke ztrátě záruky.
- Doporučujeme použít námi dodávané příslušenství. V případě pochybností ohledně možnosti použití nepůvodního příslušenství kontaktujte svého dodavatele.

## SPUŠTĚNÍ

Po zapnutí přívodu hlavního napájení se rozsvítí displej ovladače a načtou se servisní data. Zařízení je připraveno ke spuštění až po kompletním načtení servisních dat.

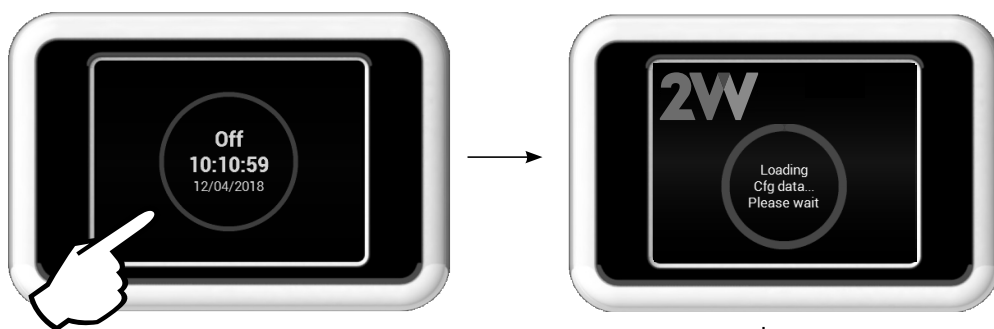

Dálkové ovládání obsahuje dotykovou obrazovku – zařízení se ovládá dotykem na symboly na obrazovce.

## Popis hlavní obrazovky



Jednotlivá MENU jsou popsány dále v tomto návodu

- strana 13     
- strana 14 
- strana 17 

## Varovné ikony

Tyto znaky informují o chybě, kliknutím na znak varovné ikony se zobrazí obrazovka s danými chybovými zprávami

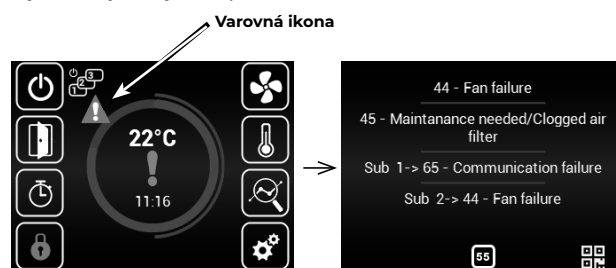

## Informační ikony

Tyto znaky pouze informují o stavu, neznačí chybu

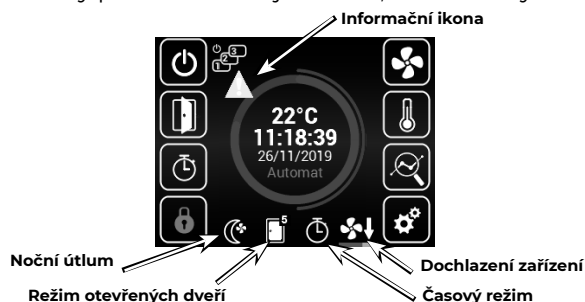

# 4. OVLÁDÁNÍ

## Aktuální stav

Tato obrazovka zobrazuje detailní stav clony a hodnoty senzorů:

- Aktuální nastavený průtok vzduchu (krok nebo %), informační ikony
- Teploty vzduchu na nasávání\*, výfuku\*, teplotu v místnosti\* a teplotu vně budovy\*
- (\* - v případě že jsou nainstalována a povolena příslušná čidla)
- Nastavený výkon ohřívače (pokud je součástí)

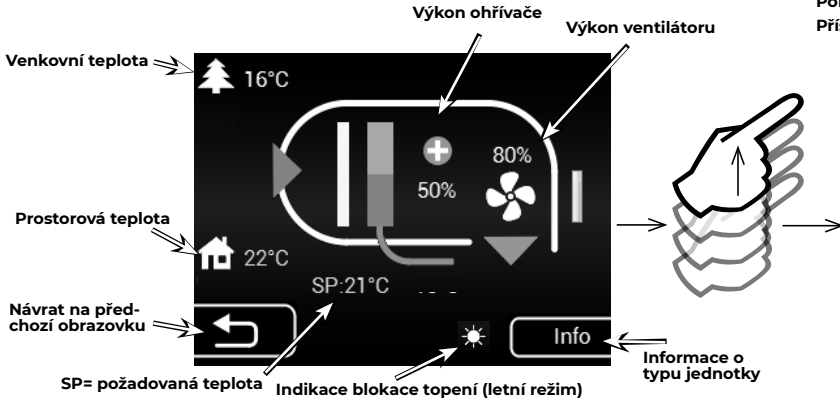

Pokud jsou připojeny SLAVE clony, jsou zde zobrazeny informace. Přístup k této obrazovce je možný posunutím obrazovky směrem nahoru.

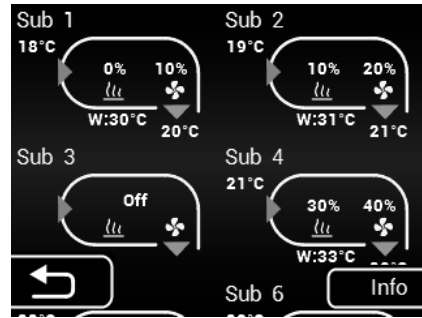

Nastavení naleznete dále v tomto návodu v menu „SUBUNITS“

## MENU Nastavení

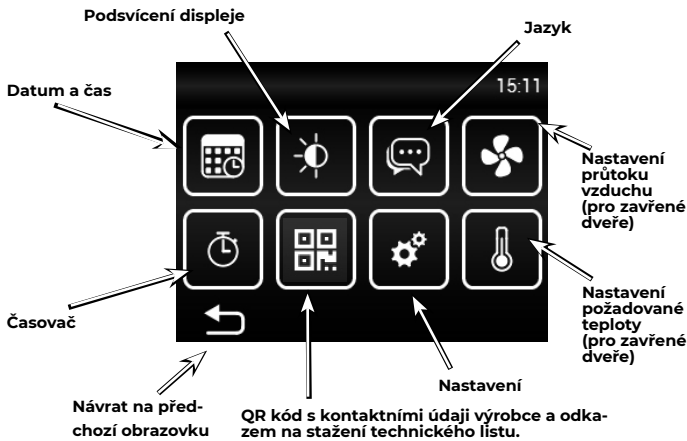

## Nastavení průtoku vzduchu pro zavřené dveře

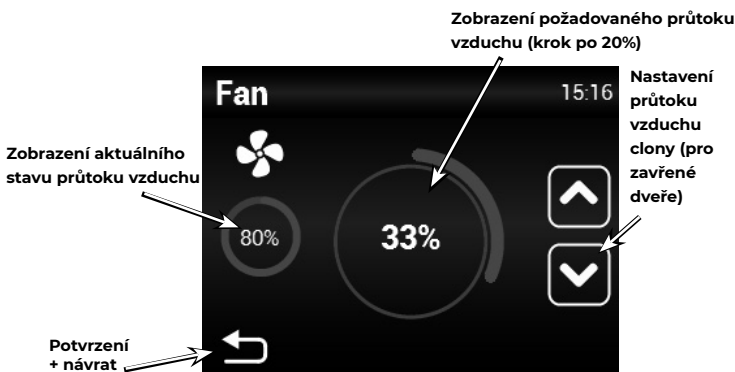

Výkon ventilátoru při zavřených dveřích lze limitovat v menu 1616 Adv.fan setting. Po překročení limitu je výkon ventilátoru omezen dle limitu.

## Nastavení požadované teploty pro zavřené dveře

Požadovaná teplota na zvoleném čidle teploty v menu 09 - Temperature sensor (ROOM, ROOM BMS)

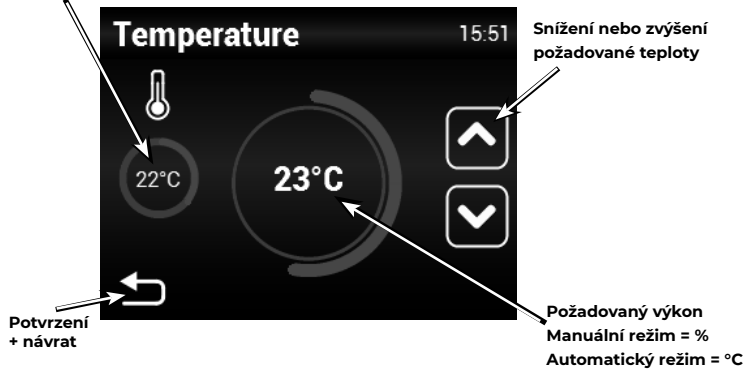

V případě, že je blokováno topení letním režimem (MENU - SUMMER HETAING), pak je zde zobrazen znak „Slunce“ bez možnosti volit výkon.

## 4. OVLÁDÁNÍ



### Nastavení požadované



### teploty pro zavřené dveře rozšířené nastavení.

V menu 34 Adv. fan setting - lze nastavit minimální/maximální rychlost ventilátoru při otevřených/zavřených dveřích.

Nastavení času při, kterém bude clona v provozu po zavření dveří i při dosažení požadované teploty.

Aktivace funkce doběhu při zavřených dveřích

Minimální výkon ventilátoru pro zavřené a otevřené dveře.

Maximální výkon ventilátoru pro zavřené a otevřené dveře.

Pro aktivování této funkce je potřeba v menu 09 - Temperature sensor zvolit čidlo teploty „Room“

09 Temperature sensor 14:24

Outlet

Inlet

Room

Thermostat

Room BMS

Pokud není zaškrtnuto toto pole clona se vypne ihned po zavření dveří, ale musí být dosažena požadovaná teplota.

34 Adv. fan setting 15:46

Door closed fan OFF 120s

D. open min 1 D. open max 3

D. close min 1 D. close max 3



## Nastavení data a času

Nastavení aktuálního data a času

Time&Date 15:50

13 40	02 10 2011
14 49	03 11 2018
15 50	04 12 2019
16 51	05 01 2020
17 52	06 02 2021

Potvrzení + návrat

Návrat na hlavní obrazovku



## Jazyk

Lze volit z 10 základních jazykových rozhraní

Výběr jazyka

Language 10:15

Romana

English

Français

Návrat zpět

Návrat na hlavní obrazovku

Potvrzení výběru

## 4. OVLÁDÁNÍ



### Časovač

Pokud není nastaveno jinak, pak po vypršení časového intervalu zařízení přejde do režimu Standby

### Týdenní režim

Dotykem na daný den lze nastavit různé časové režimy

Tlačítko pro kopírování denního plánu na jiné dny

### Roční režim

Dotykem lze přidat nový časový režim

Nastavení rychlosti a teploty pro daný interval

STOLNO



### Nastavení podsvícení



### Servisní menu

Ke vstupu do servisního MENU použijte kód 1616

MENU zvolíte po srolování stránky na pozici uprostřed a kliknutím na vstup



## 4. OVLÁDÁNÍ

### 01 - MODE

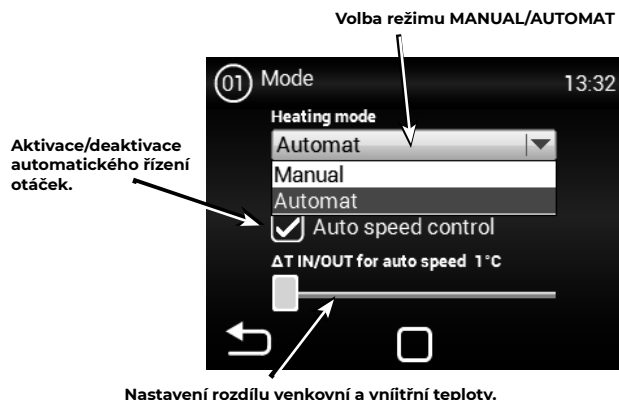

Nastavení rozdílu venkovní a vnitřní teploty.

Pokud nastavíte funkci AUTO nebo MANUAL, mohou se v servisním MENU zakázat/povolit určité položky

**Manuál:**  
pracuje dle nastaveného výkonu topení/větrání

**Automat:**  
Topí automaticky a snaží se dosáhnout požadovanou teplotu na zvoleném čidle. Ventilátor pracuje dle nastaveného výkonu pokud není zvolen režim (Auto speed control)

**Auto speed control:** automaticky reguluje výkon ventilátoru na základě rozdílu teploty

### 02 - HW SETTING

V tomto MENU lze nastavit detailní chování jednotlivých vstupů a výstupů regulátorů

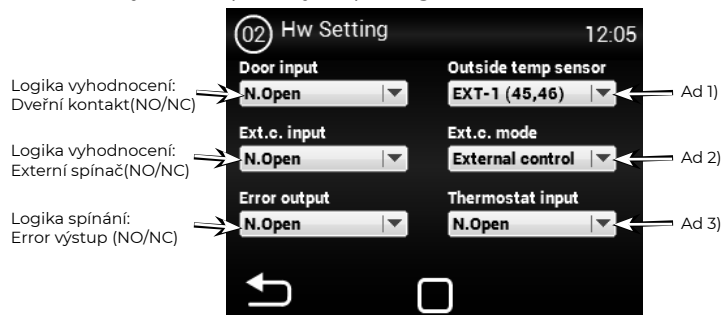

**Ad 1)** - Aktivace / nastavení vnějšího teplotního senzoru. Možné volby:  
**None** - žádný senzor není připojen - neaktivní  
**EXT-1 (45,46)** - připojen senzor (musí být na svorkách 45 a 46)  
**BMS** - senzor teploty aktivní a použitý z nadřazeného systému

**Ad 2)** - Nastavení chování vstupu externího kontaktu. Možné volby:  
**None** - neaktivní  
**External control** - Externí zapínání/vypínání zařízení  
**Night reduction** - Aktivace/deaktivace nočního útlumu (nastavení popsáno dále v tomto návodu)

**Ad 3)** - Logika vyhodnocení: Thermostat

### 06 - FILTER TIMER

Toto menu umožňuje nastavení doby (dle motorhodin) po které dojde k vyhlášení doporučení o výměně filtrů, případně reset časovače po výměně filtrů

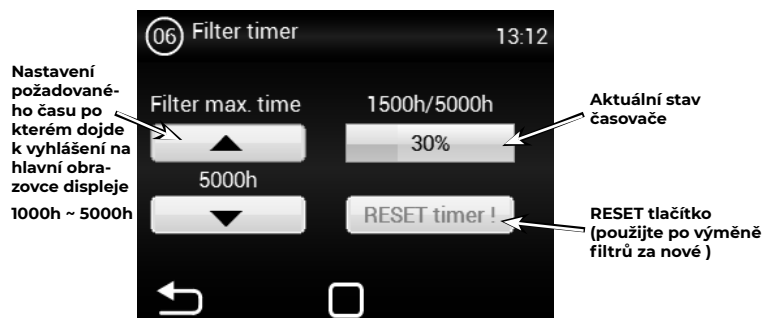

Ukázka zobrazení stavu zaneseného filtru na hlavní obrazovce

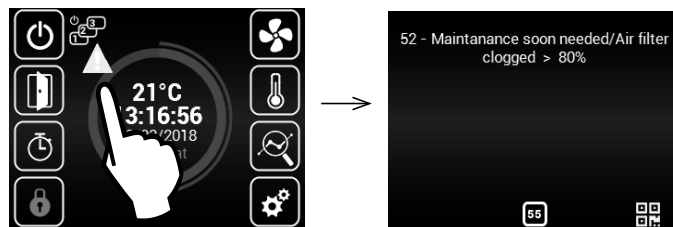

### 09 - TEMPERATURE SENSOR

**Dostupné pouze v Automatickém režimu.**  
V tomto menu lze zvolit teplotní čidlo, které bude použito pro primární řízení teploty

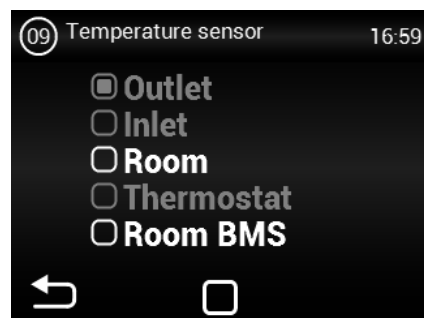

**Room** - Teplotní čidlo prostorové (například v místnosti)  
**Room BMS** - Teplotní čidlo prostorové z nadřazeného systému

**Dostupné pouze v manuálním režimu.**

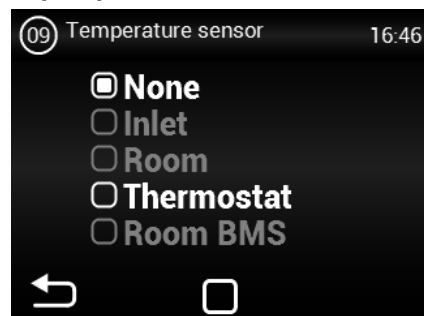

## 4. OVLÁDÁNÍ

### 20 - MODBUS RTU

Toto MENU umožňuje nastavení komunikačních parametrů pro Modbus RTU

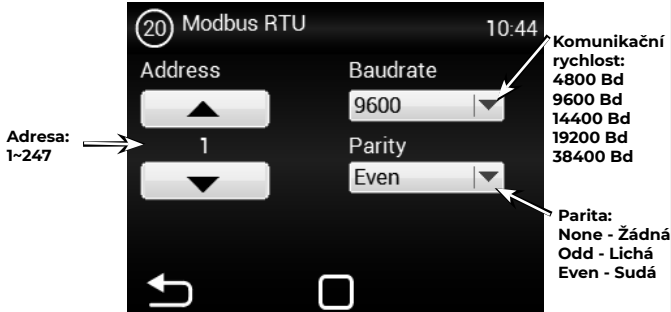

### 23 - USER LOCK

Toto MENU umožňuje nastavení omezení ovládání regulátoru pomocí panelův několika úrovních

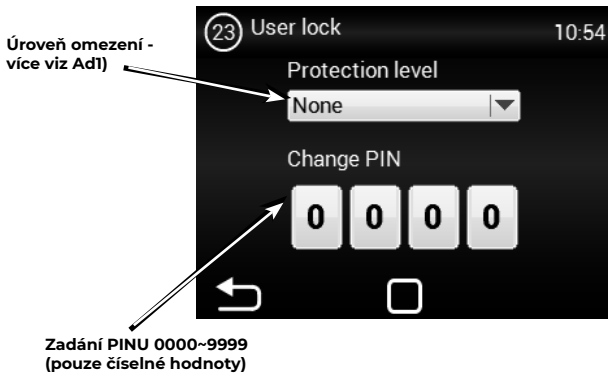

**ad1) Možné volby:**

- None** - Omezení není aktivní
- On/Off** - Pouze možnost Zapnout/Vypnout a vstup do Informačního menu jsou dostupné z hlavní obrazovky
- On/Off, Temp, Flow** - Dostupné bez hesla je Zapnout/Vypnout, Informační menu, Nastavení teploty, Nastavení proudění vzduchu
- Full** - Dostupné bez hesla je pouze Informační menu
- User mode** - Speciální uživatelský mód viz obrázek níže

### 28 - SUMMER HEATING

Toto MENU umožňuje nastavení omezení topení v letních měsících. Defaultně nastaven zimní režim. Aktivace funkce umožní topit i v létě

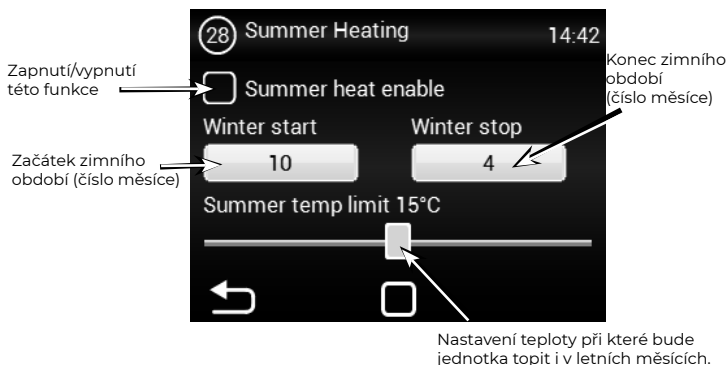

### 29 - NIGHT REDUCTION

Denne MENY lar deg stille nattens tilbakeslagstemperatur når døren er lukket.

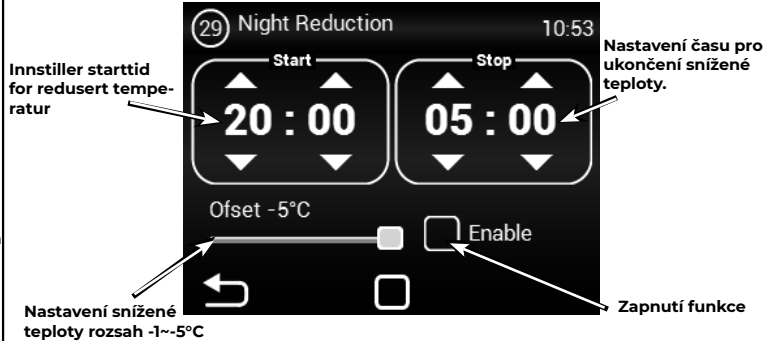

V tomto menu lze nastavit snížení teploty až o pět stupňů v nastaveném čase oproti nastavené (požadované) teplotě.

### 30 - DOOR CONTACT

Toto MENU umožňuje nastavení chování regulátoru dle dveřního kontaktu

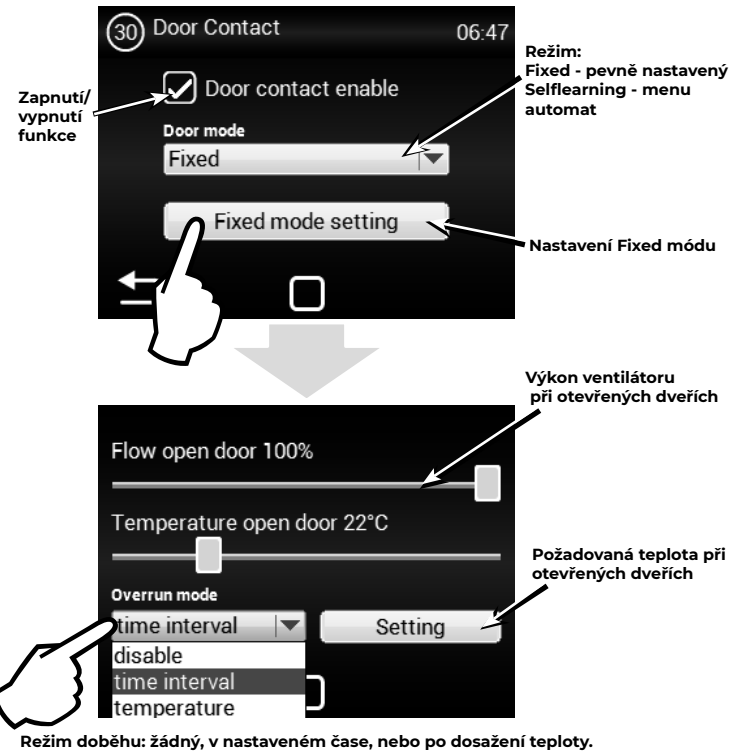

#### Time interval

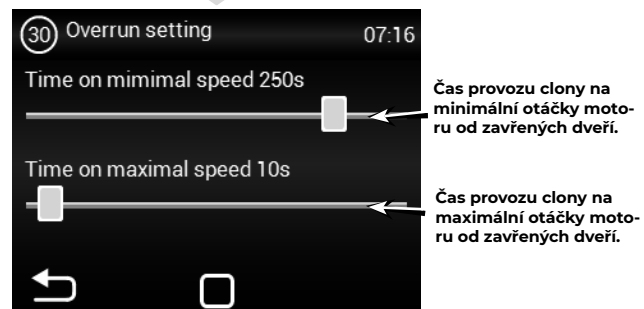

## 4. OVLÁDÁNÍ

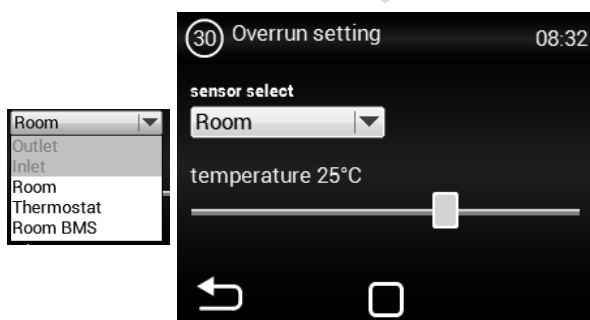
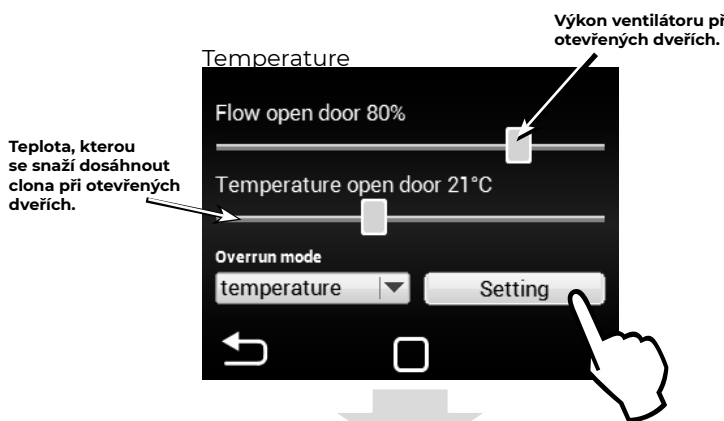

V tomto menu lze nastavit, které čidlo bude aktivní a teplotu, kterou se clona bude snažit dosáhnout po zavření dveří, aby dorovnal tepelnou ztrátu. Po dosažení nastavené teploty, clona přechází do zvoleného režimu automat/manual.

### Funkce Selflearning

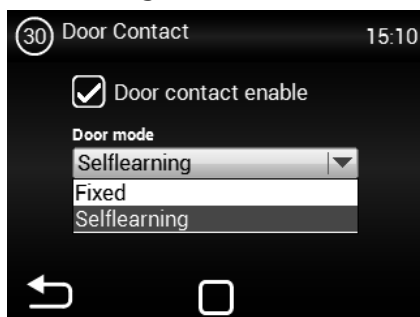

**Selflearning** - je dostupný pouze v režimu automat a aktivní funkci (Auto speed control) podle počtu otevření dveří optimalizuje dobu kdy je clona v provozu i při zavřených veřích.

### Potřeba nastavit pro aktivaci Selflearnig.

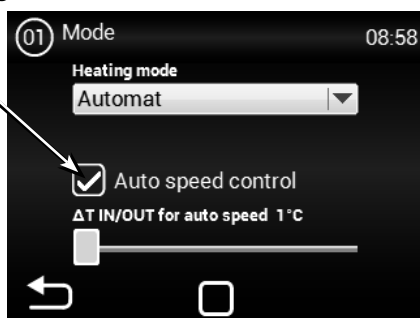

## 31 - WATER ANTIFREEZE

Toto MENU je dostupné pouze u jednotek s vodním výměníkem

Nastavení teploty pro aktivaci ochrany výměníku.

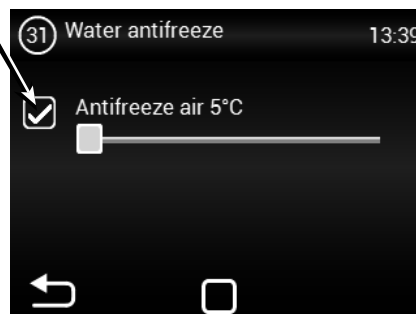

Menu slouží pro definování ochrany vodního výměníku. Pokud nebude tato funkce označena nebude aktivována ochrana vodního výměníku.

## 32 - SUBUNITS

Toto MENU umožňuje nastavení chování dalších regulátorů zapojených jako „SLAVE“



**Ad 1)** - Možnost použít jeden dveřní kontakt jako hlavní, jehož stav bude zasílán na SLAVE regulátory. Odpadá tedy nutnost zapojovat dveřní kontakt do každé regulace, pokud je takový požadavek.

- Funkce nepovolena = dveřní kontakt z MASTER nebude posílán na SLAVE regulace
- Funkce povolena = dveřní kontakt z MASTER bude posílán na SLAVE regulace

**Ad 2)** - Možnost aktivovat na hlavní obrazovce ikonu, pomocí které lze vypnout/zapnout jednotlivé SLAVE regulátory. Pokud není tato funkce aktivní budou se vždy zapínat/vypínat všechny SLAVE regulátory najednou.

- Funkce nepovolena = Proběhne globální spínání/vypínání SLAVE regulátorů
- Funkce povolena = Z hlavní obrazovky lze volit jednotlivé SLAVE regulátory, které můžete zapnout/vypnout

Local switch

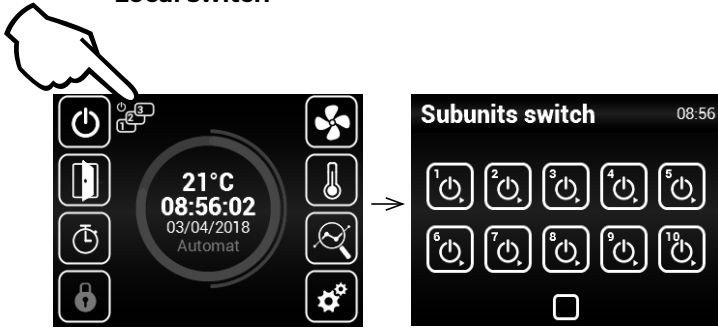

Na každé SLAVE jednotce je potřeba nastavit její adresu pomocí trimeru

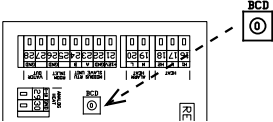

Parametr adresy slave:

ADRESA	SLAVE UNIT	ADRESA	SLAVE UNIT
1	1	6	6
2	2	7	7
3	3	8	8
4	4	9	9
5	5	A	10

### 33 - ADV. WATER SETTING

Toto MENU je dostupné pouze u jednotek s vodním výměníkem umožňuje pokročilá nastavení regulace vodního výměníku.

Nastavení doby pohybu ventilu (pouze v čase 0:00 a v režimu Stand by)

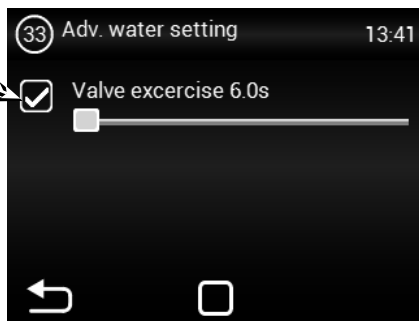

Při aktivaci této funkce dojde k otevření a zavření vodního výměníku jde o prevenci proti zaseknutí vodního ventilu. Jednotka musí být v režimu Stand by.

### 34 - ADV. FAN SETTING

MENU pro nastavení ventilátoru při zavření a otevření dveří. Umožňuje pokročilá nastavení řízení ventilátoru.

Čas po který bude ventilátor v provozu od chvíle, kdy byla dosažena požadovaná teplota +0,3°C na čidle ROOM v režimu zavřené dveře. Toto nastavení je dostupné pouze při zvoleném regulačním čidle ROOM (1616/Temperature sensor)

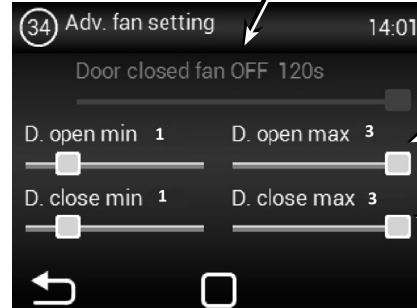

Nastavení limitů výkonu ventilátoru pro otevřené dveře. Min - Max

Nastavení limitů výkonu ventilátoru pro zavřené dveře. Min - Max

Nastavené limity výkonu ventilátoru omezují rozsah řízení ventilátoru pro otevřené a zavřené dveře. Toto omezení se aplikuje na manuální i automatické řízení výkonu ventilátoru. Překročení limitů v jakémkoliv nastavení výkonu ventilátoru je signalizováno zčervenáním nastavovacího prvku a textem overruns.

# 4. OVLÁDÁNÍ

## 49 - OTHER SETTINGS

Toto MENU umožňuje nastavení ostatních parametrů

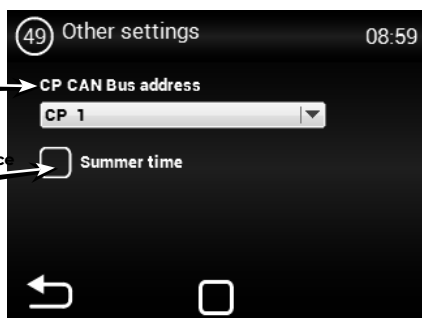

Aktivace nebo deaktivace automatické změny letního/zimního času

**Ad 1)** - Možnost nastavit CAN adresu ovládacímu panelu tak, aby bylo možné připojit až 2 ovládací panely k MASTER regulaci  
 Volby: CP 1 = ovládací panel má adresu 1  
 CP 2 = ovládací panel má adresu 2

Adresa se nastavuje na každém ovladači a podle nastavení je poté ovladač naadresován

**POZOR!**

Každý panel musí mít svou vlastní adresu.  
 V případě nedodržení může toto vést k nesprávné funkci regulátoru.

Při zapojování více panelů je potřeba nastavit ukončovací prvky. Ty se nacházejí na hlavní elektronice a v ovladači:

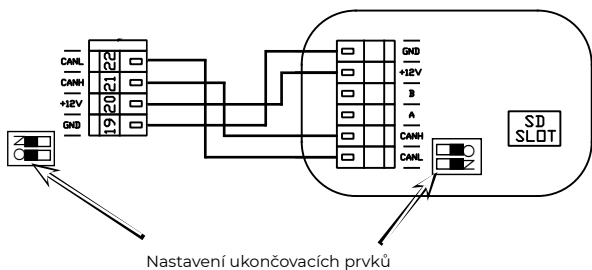

Nastavení ukončovacích prvků

Příklad zapojení ovladačů - Možnost 1:

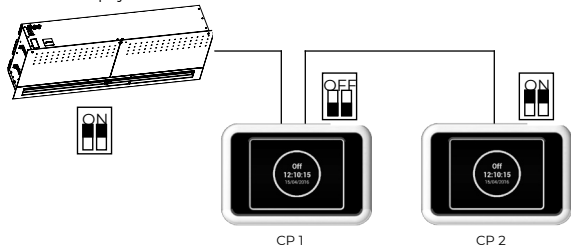

Elektrické zapojení - Možnost 2:

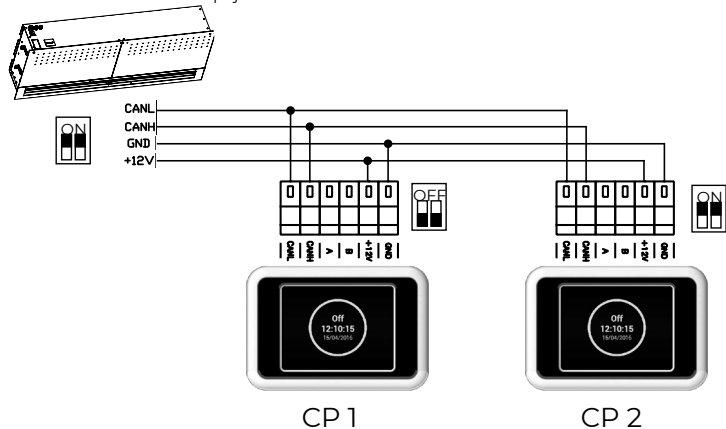

Elektrické zapojení - Možnost 2:

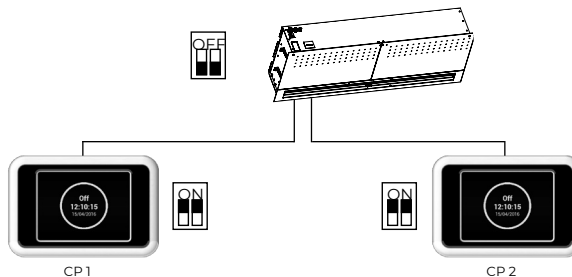

Elektrické zapojení - Možnost 2:

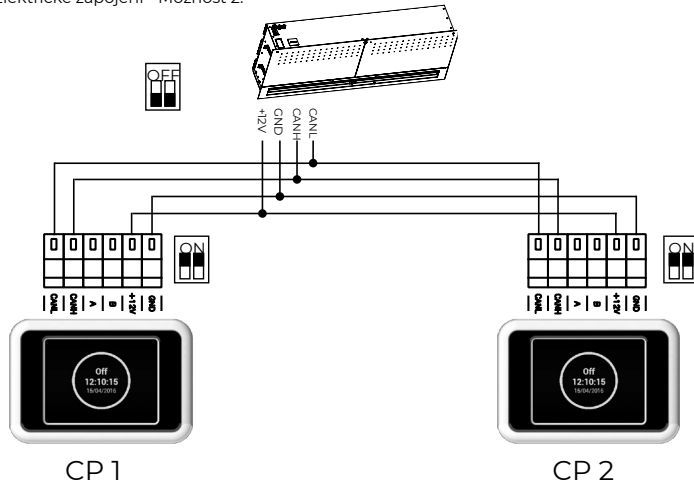

## 50 - FACTORY RESET

Toto MENU nastavení regulátoru do výchozího nastavení

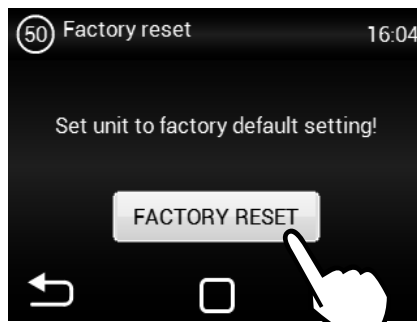

Stiskem tlačítka „FACTORY RESET“ provedete nastavení hodnot v MENU 1616 do výchozích

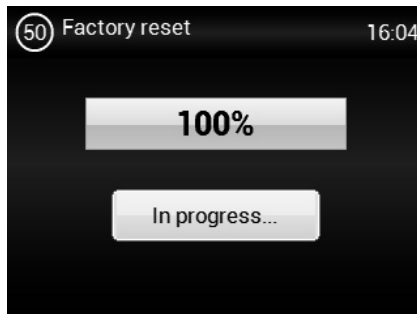

Po dokončení je doporučeno vypnout a zapnout hlavní napájení regulátoru

## 5. PORUCHOVÉ STAVY

### 5.1 PORUCHOVÉ STAVY

**V případě jakéhokoliv zásahu na vzduchové cloně musí být odpojen hlavní el. přívod. Pakliže si nejste jisti správností kroků, nikdy se do žádné opravy nepouštějte a přivolejte odborný servis !!!**

Popis	Chování zařízení	Pravděpodobný problém	Řešení
44 - Chyba ventilátoru	Zařízení nefunguje	Přehřátý ventilátor nebo porucha tepelného kontaktu přívodního ventilátoru	Zjistěte příčinu přehřátí motoru (vadné ložisko, mechanická závada, zkrat...) popřípadě proveďte výměnu motoru.
45 - Požadována údržba/filtr zanesen	Zařízení funguje	Filtr nebo nastavený čas výměny byl dosažen	Proveďte výměnu filtru. Po výměně nezapomeňte provést RESET v MENU 1616 - FILTER TIMER
46 - Porucha ohřívače	Zařízení nefunguje	Závada na ohřívači	Zkontrolujte ohřívač a stav bezpečnostního termostatu. Je zajištěno správné chlazení ohřívače? Zkontrolujte chod motorů.
65 - Chyba komunikace	Zařízení nefunguje	Chyba v komunikaci	Zkontrolujte zda-li komunikační kabel je správně připojen a není poškozen. Respektujte schéma připojení a zamezte jevům, které by mohly rušit komunikaci (kabeláž v blízkosti vysokého napětí, jevy v místě instalace vyvolávající rušení)
<b>Zařízení nepracuje</b>	Zařízení nefunguje	Přerušený přívod el. energie	Zkontrolujte zda není přerušen přívod el. energie
		Prasklá pojistka	Zkontrolujte pojistku umístěnou na modulu regulace
<b>Topení samovolně vypíná</b>	Zařízení Funguje ale netopí	Ohřívač se přehřívá	Elektrický ohřívač se přehřívá díky nedostatečnému průtoku vzduchu. Zkontrolujte zda běží ventilátory naplno a zda není omezen přívod vzduchu do zařízení.

#### **POZOR!**

Před jakýmkoliv zásahem do vnitřku vzduchové clony musí být vypnut hlavní elektrický přívod. Vzduchovou clonu je nutné nechat vychladnout!

## 6. ÚDRŽBA

### 6.1 ČIŠTĚNÍ



**POZOR!**

- K čištění je zakázáno používat stlačený vzduch, chemikálie, rozpouštědla nebo vodu.
- Jemným smetáčkem nebo vysavačem vyčistěte nasávací kryt a vnitřek vzduchové clony
- Viz návod pro instalaci clony ESSENSSE NEO

## 7. SERVIS

### 7.1 KDYŽ NEDOKÁŽETE ZÁVADU ODSTRANIT SAMI

Pokud se vám nepodařilo vyřešit problém, obraťte se na dodavatele nebo výhradní zastoupení firmy 2W. Záruční a pozáruční servis provádí dodavatel nebo některá z autorizovaných servisních organizací, jejichž seznam je k dispozici u dodavatele.

Dodavateli či servisnímu středisku poskytněte níže uvedené informace:

- **typové označení vzduchové clony,**
- **použité příslušenství,**
- **místo instalace,**
- **sériové číslo,**
- **podmínky instalace (i elektrické),**
- **doba chodu,**
- **detailní popis závady.**

### 7.2 VYŘAZENÍ PRODUKTU Z PROVOZU - LIKVIDACE

Předtím, než výrobek zlikvidujete, učiňte ho nepoužitelným. I staré výrobky obsahují suroviny, které je možné znovu použít. Ty odevzdejte do sběrný druhotných surovin. Výrobek je lépe nechat zlikvidovat v místě, které je na to specializované, a bude tak možné dále využít recyklovatelné materiály. Nepoužitelné části výrobku uložte na řízenou skládku.



Při likvidaci materiálů je nutno dodržet příslušné národní předpisy o likvidaci odpadu.

# 8. ELEKTRICKÁ SCHÉMATA

## VCS-R4-CO-E-MA

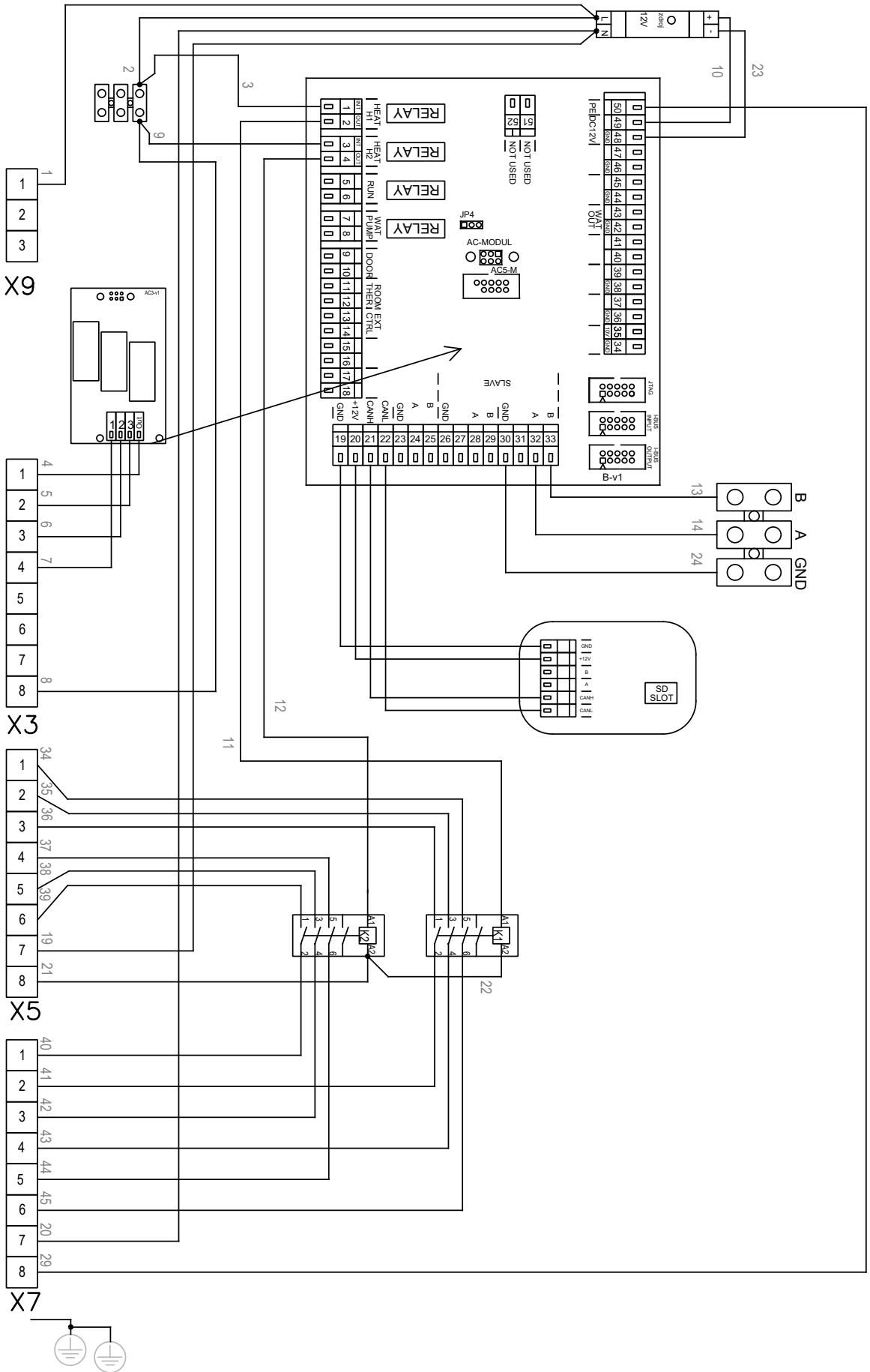





# 8. ELEKTRICKÁ SCHÉMATA

## VCS-R4-CO-V-MA

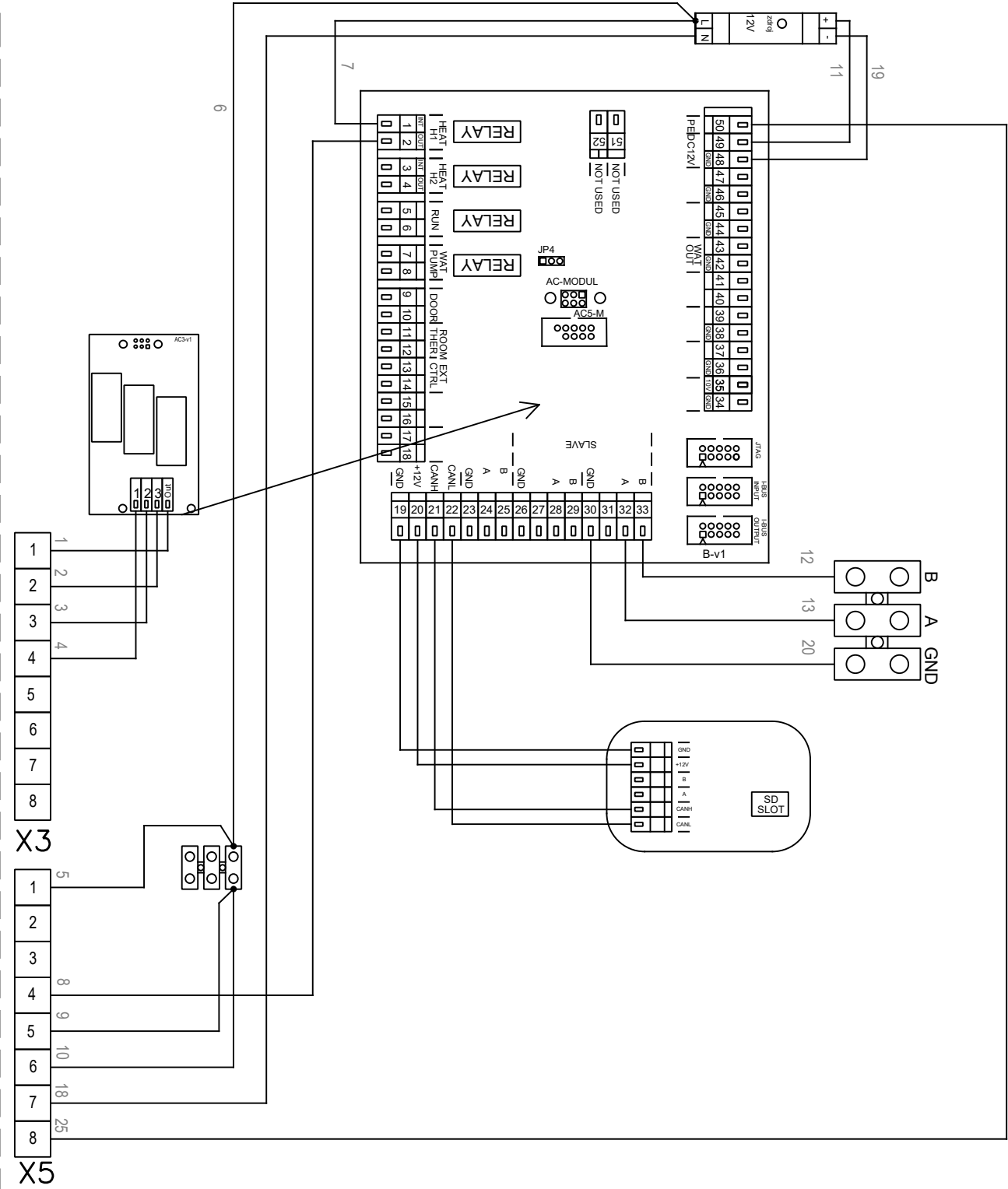

# 8. ELEKTRICKÁ SCHÉMATA

## VCS-R4-CO-V-SL

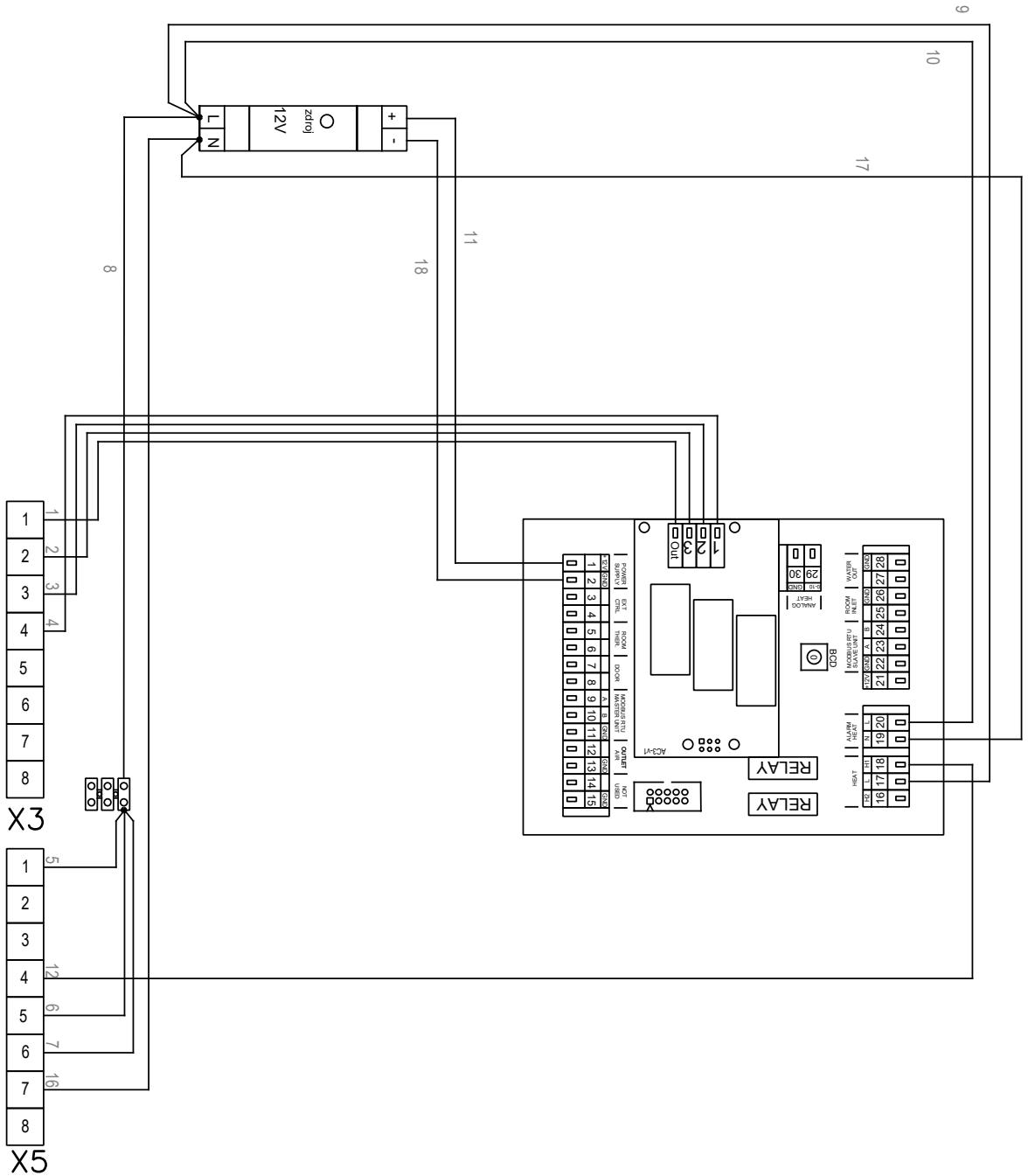

# 8. ELEKTRICKÁ SCHÉMATA

## VCS-R4-CO-S-MA

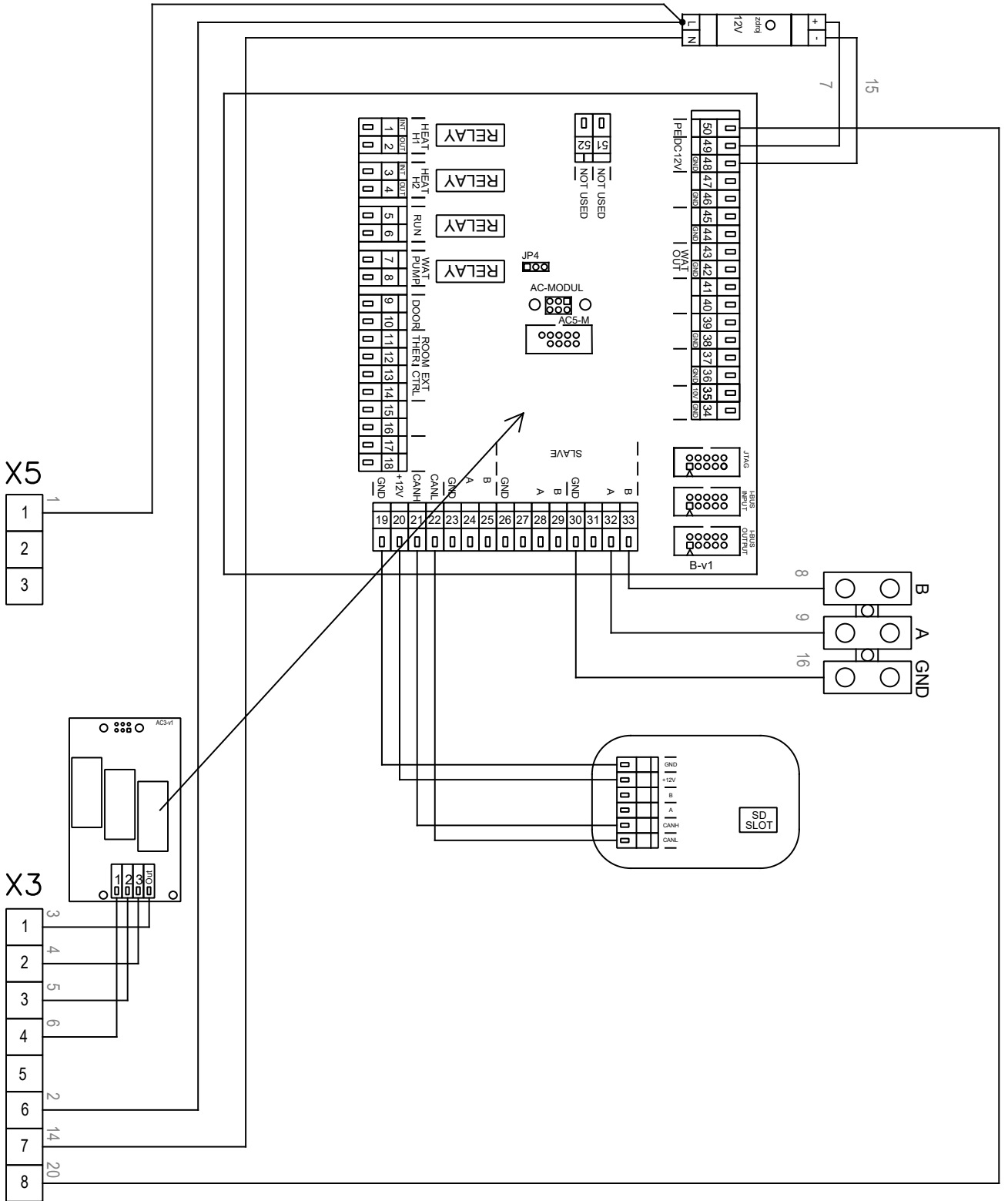

# 8. ELEKTRICKÁ SCHÉMATA

## VCS-R4-CO-S-SL

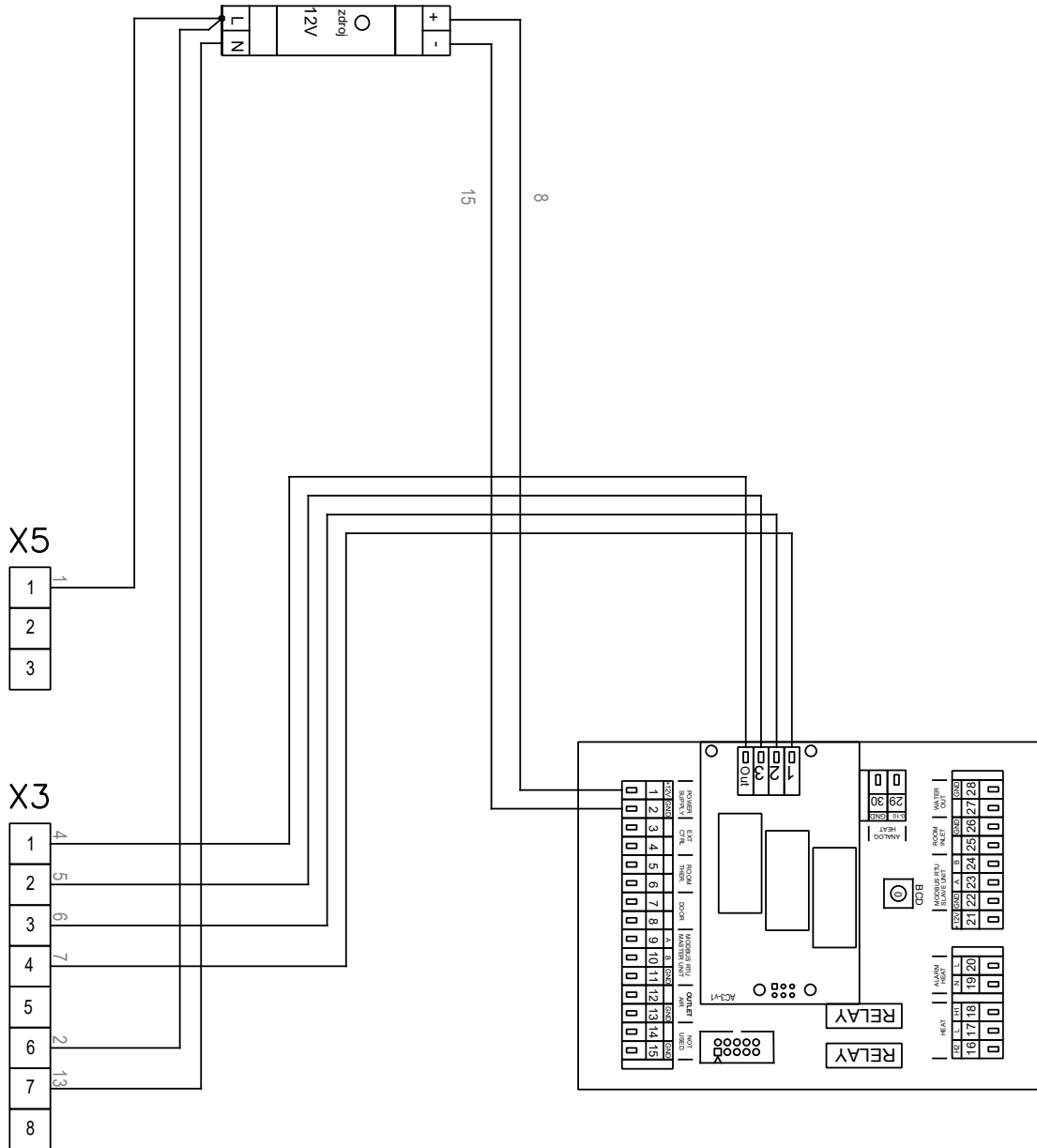

## 9. ZÁVĚREM

### 9. ZÁVĚREM

V případě jakýchkoliv nejasností nebo dotazů se neváhejte obrátit na naše obchodní oddělení nebo oddělení technické podpory.



2VV, s.r.o.  
Fáblovka 568  
533 52 Pardubice  
Czech Republic



+420 466 741 811



[www.2vv.cz](http://www.2vv.cz)



[support@2vv.cz](mailto:support@2vv.cz)

