

## 7. PRVNÍ UVEDENÍ DO PROVOZU

### ČTĚTE POZORNĚ

#### **Před prvním uvedením do provozu zkontrolujte:**

- Zda je jednotka dobře připevněná k nosné konstrukci.
- Zda je jednotka správně uzavřena, zda je ke každému hrdlu připojena trubka nebo umístěna proti dešťová žaluzie, aby nebylo možné dostat se do kontaktu s nějakou rotující nebo ohřívacím elementem.
- Zda je elektroinstalace dobře zapojená, včetně uzemnění a ochrany proti externímu spuštění.
- Zda je správně připojeno veškeré příslušenství.
- Zda je odvod kondenzátu správně připojen k odpadnímu potrubí (pro jednotky s chlazením).
- Zda je zapojení v souladu s pokyny v této příručce.
- Zda žádný nástroj nebo jiný předmět nezůstal uvnitř jednotky to by mohlo mít za následek poškození jednotky.

### POZOR!

- Jakékoli zásahy nebo úpravy vnitřního zapojení jednotky jsou zakázány a vedou ke ztrátě záruky!
- Doporučujeme použít příslušenství, které dodáváme. Pokud máte pochybnosti, zda lze použít neoriginální příslušenství, kontaktujte 2WV.

### 7.1 SPUŠTĚNÍ

Pro uvedení jednotky do provozu (Stand by) je nutné sepnout hlavního spínače do polohy zapnuto (ON= červená OFF= zelená). Po spuštění se displej ovládacího panelu rozsvítí a započne stahování údajů. Po kompletním načtení těchto dat, je jednotka připravena k provozu.

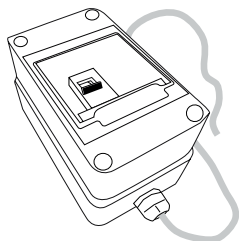

Dálkové ovládání obsahuje dotykovou obrazovku – jednotka se ovládá dotykem na symboly na obrazovce.

### Zapnout



### Hlavní obrazovka - zapnutá

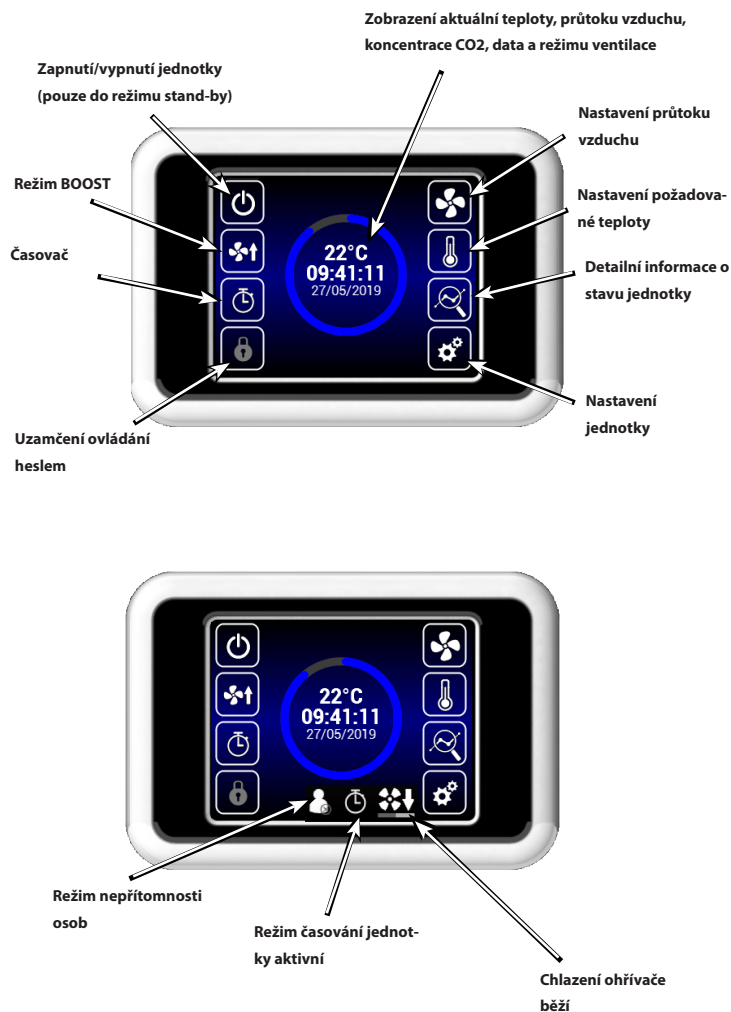

## 7. PRVNÍ UVEDENÍ DO PROVOZU



### INFORMACE O AKTUÁLNÍM STAVU JEDNOTKY



Tato obrazovka ukazuje detailní stav jednotky a hodnotu snímačů:

- Aktuální průtok vzduchu obou ventilátorů
- Teploty vzduchu na výstupu a na vstupu
- Stav bypassu na tepelném výměníku
- Elektrický výkon předehřevu a dohřevu (pokud je součástí)
- Hodnota snímače kvality vzduchu

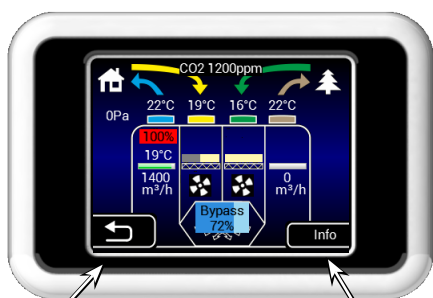

Návrat na předchozí obrazovku

Informace o typu jednotky



### NASTAVENÍ PRŮTOKU VZDUCHU



### NASTAVENÍ POŽADOVANÉ TEPLoty



### NASTAVENÍ JEDNOTKY

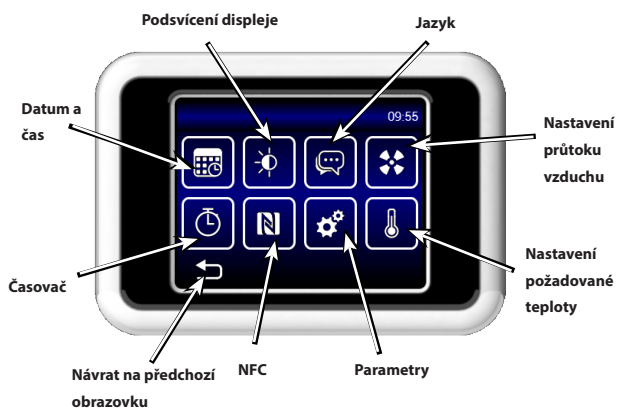

# 7. PRVNÍ UVEDENÍ DO PROVOZU

## ČASOVAČ

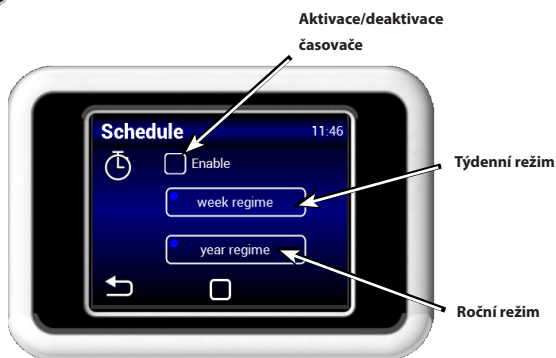

### Týdenní režim

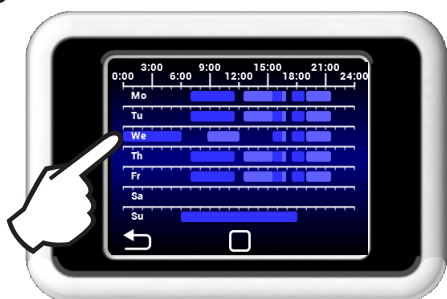

Dotykem na daný den lze nastavit různé ventilační režimy



Dotykem na daný den lze zvolit různé časové ventilační režimy

### Roční režim

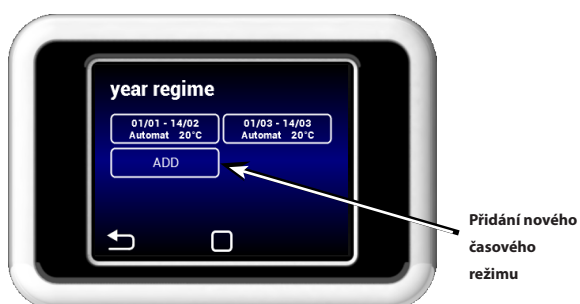

Začátek časového intervalu



V ručním režimu lze nastavit kromě požadované teploty výkon ventilátoru.

Po vypršení časového intervalu jednotka přejde do úsporného režimu

## JAZYK



## NASTAVENÍ OBRAZOVKY

Podsvícení obrazovky při zapnutém stavu

Podsvícení obrazovky v stand-by režimu

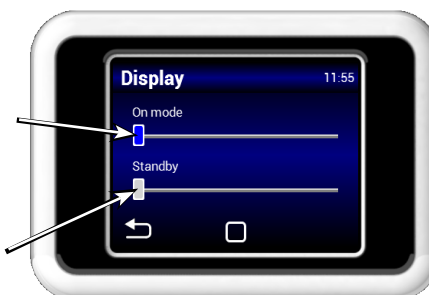

# 7. PRVNÍ UVEDENÍ DO PROVOZU



## AirGENIO App



QR odkaz na stažení aplikace AirGENIO pro smart zařízení

Párování mobilního zařízení s jednotkou pomocí QR kódu.

### Párování smart zařízení s rekuperační jednotkou:

IP adresu a pin jednotky lze zadat manuálně a nebo použít QR pro rychlé spárování jednotky .

### 1. Spárování za pomoci QR kódu:

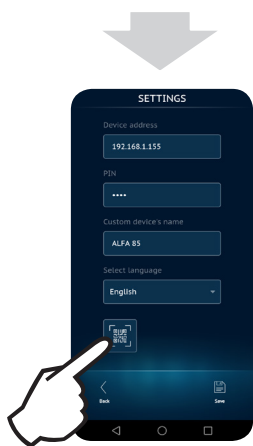
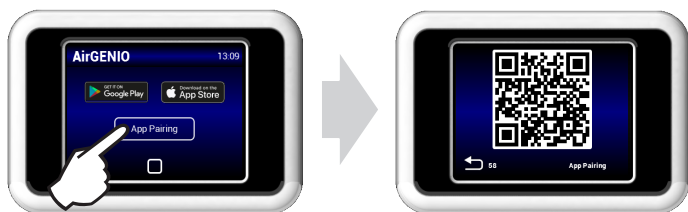

### 2. Manuální párování:

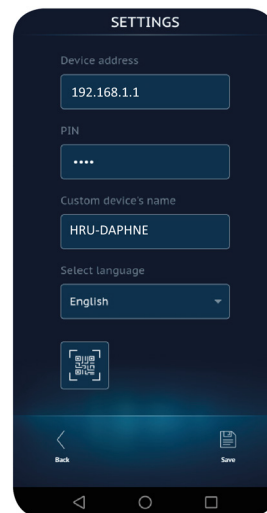

## 7. PRVNÍ UVEDENÍ DO PROVOZU

### NASTAVENÍ DATA A ČASU



### SERVISNÍ MENU

Ke vstupu do servisního menu použijte kód 1616



Menu zvolíte po srolování stránky

### MENU 01 - MODE

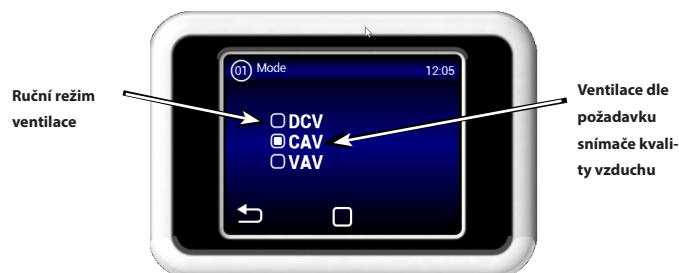
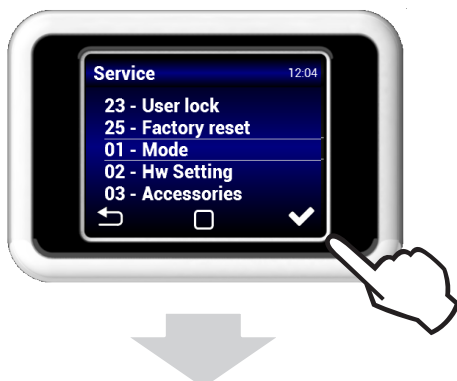

**DCV:** Jednotka ventiluje podle požadavku snímače kvality vzduchu, např.: CO<sub>2</sub>, RH (ovládací signál 0-10V)  
**CAV:** Jednotka ventiluje podle zvoleného toku vzduchu a požadované teploty  
**VAV:** Jednotka funguje s konstantním tlakem a proměnlivým průtokem.

### MENU 02 - HW SETTING



Nastavení kontaktu RUN

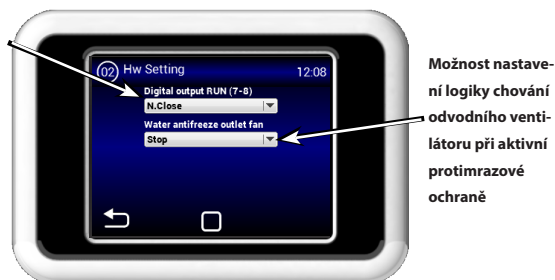

V tomto menu můžete zvolit logiku použití výstupu RUN.

- Výstup (7-8) - Logiku zapojení kontaktu RUN lze nastavit následovně: jako N. close (normálně zavřenou) nebo N. Open (normálně otevřenou)

## 7. PRVNÍ UVEDENÍ DO PROVOZU

### MENU 03 - ACCESSORIES

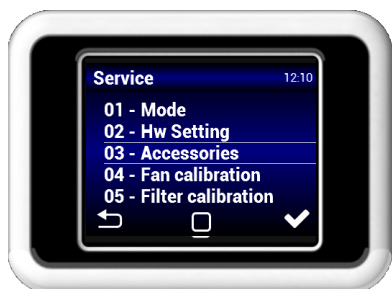

Zvolte volitelné příslušenství

### MENU 04 - FAN CALIBRATION

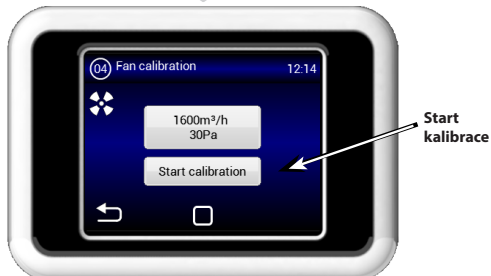
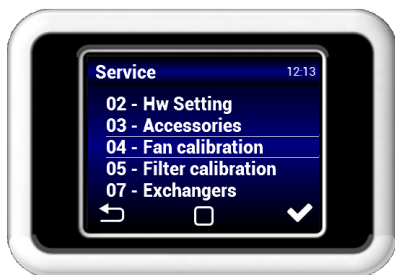

Kalibrace trvá několik minut, neodpojujte jednotku a vyčkejte automatického ukončení kalibrace.

Během kalibrace jednotka určí maximální ztrátu tlaku, kdy ventilace běží na maximální výkon.



**ČTĚTE POZORNĚ!**

Jednotka nebude pracovat správně, pokud během kalibrace jsou klapky nebo ventily ve vzduchotechnických rozvodech zavřené (i částečně)

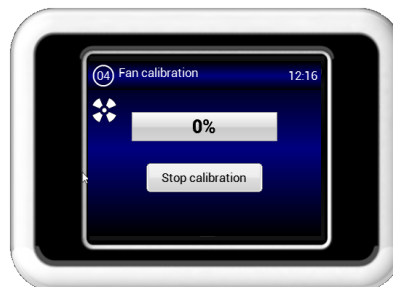

### MENU 05 - FILTER CALIBRATION

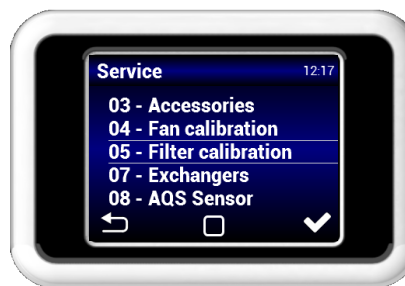

Kalibraci je třeba provést při prvním spuštění a po každé výměně filtru.

### MENU 07 - EXCHANGERS



Dohřev:

Žádný

Elektrický

Vodní

Change over

Přímý výparník

## 7. PRVNÍ UVEDENÍ DO PROVOZU

### MENU 08 - AQS SENSOR



Volba čidla kvality vzduchu

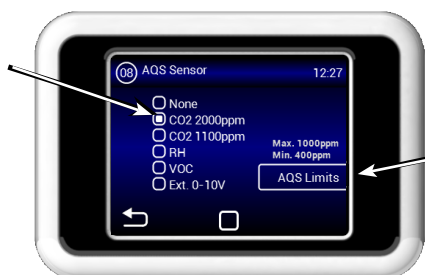

Nastavení mezi snímače kvality zvoleného vzduchu

### MENU 09 - TEMPERATURE SENSOR

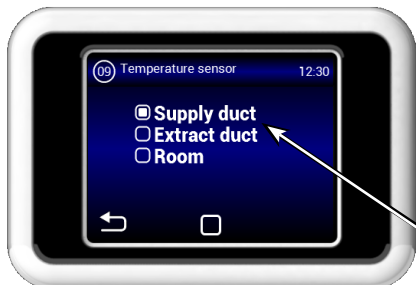

Volba hlavního teplotního čidla

Supply duct:

Čidlo teploty přívodního vzduchu do objektu

Extract duct:

Čidlo teploty odpadního vzduchu z objektu

Room:

Čidlo teploty nainstalované v měřené místnosti (volitelné)

### MENU 10 - SUPPLY DUCT LIMITS



Maximální povolená teplota v kanále

Minimální povolená teplota v kanále

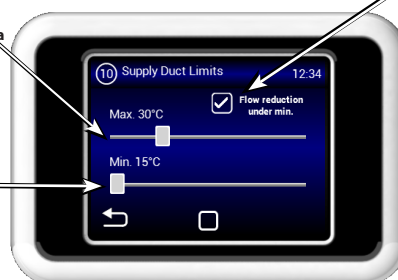

Aktivace/deaktivace snížení výkonu ventilátoru při poklesu minimální teploty v přívodním kanále (ve výchozím stavu povoleno = při poklesu teploty pod minimální nastavenou mez dojde k redukci výkonu ventilátoru)

Doporučujeme zachovat povolené snížení průtoku, není-li dosaženo minimální nastavenou teplotu, kvůli možné kondenzaci vody na povrchu vzduchotechnických rozvodů v objektu.



Pokud je v menu 09 nastaven „supply duct“, nelze toto menu ovládat

## 7. PRVNÍ UVEDENÍ DO PROVOZU

### MENU 11 - BYPASS TEMPERATURE

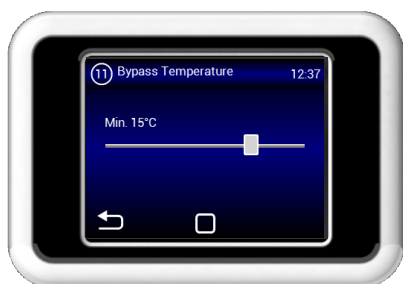
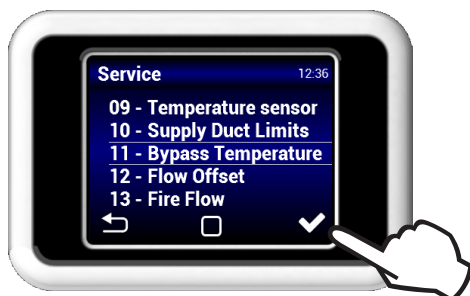

MIN = 0°C ~ 20°C

### MENU 12 - FLOW OFFSET

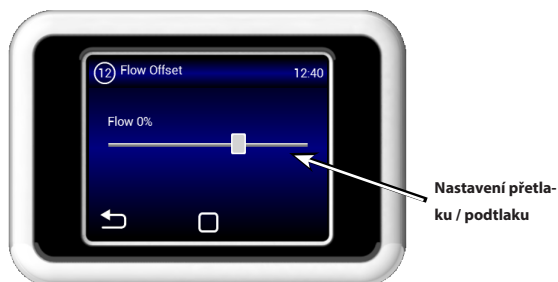

Nastavení přetlaku / podtlaku

### MENU 13 - FIRE FLOW

⚠ Režimy FIRE FLOW a OCCUPANCY nelze používat najednou. Je třeba vybrat jeden z režimů v menu HW setting.

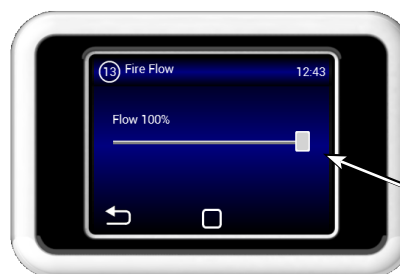

Nastavení výkonu jednotky při rozepnutí kontaktu FIRE (vstup na svorkách 15/16)

⚠ Vstup FIRE má nejvyšší přednost (deaktivuje všechny další režimy včetně ochrany proti mrazu)

### MENU 14 - OCCUPANCY

⚠ Režimy FIRE FLOW a OCCUPANCY nelze používat najednou.





## 7. PRVNÍ UVEDENÍ DO PROVOZU

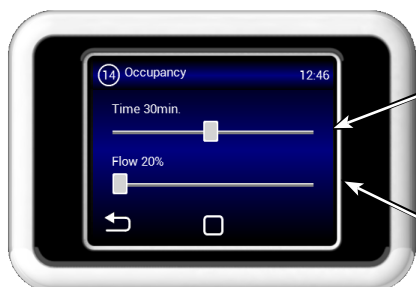

Nastavení časového intervalu, po kterém bude v důsledku aktivace čidla PIR režim aktivní (vstup na svorkách 15/16)

Nastavení požadovaného průtoku.

### MENU 15 - BOOST



Povolení aktivace režimu BOOST z vypnutého úsporného režimu jednotky

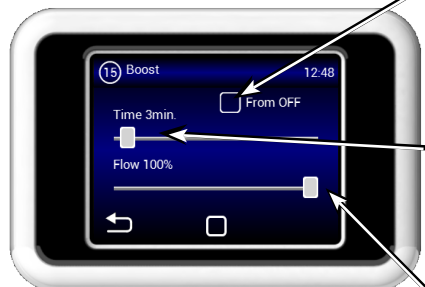

Nastavení časového intervalu, po kterém bude v důsledku aktivace kontaktu BOOST režim aktivní

Nastavení požadovaného průtoku.



Boost lze aktivovat pomocí tlačítka připojeného ke vstupu 13/14, nebo tlačítka Boost (obr. Boost) na hlavním zobrazení

### MENU 16 - FREECOOLING



Nastavení požadovaného průtoku.

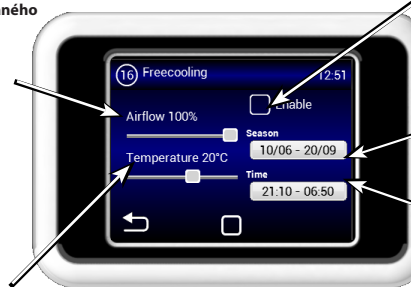

Povolení použít režim FREECOOLING

Datum (pro vyhodnocení aktivace režimu FREECOOLING)

Nastavení času (pro vyhodnocení aktivace režimu FREECOOLING)

Nastavení požadované teploty (teplota odpadního vzduchu z objektu)

Režim FREECOOLING je navržen pro noční ventilaci v létě. Pokud je režim aktivní a zároveň jsou splněny všechny zvolené podmínky, bypass se zcela otevře, aby se do místnosti dostal chladnější vzduch.



Freecooling je hodnocen, i když je jednotka v úsporném režimu (ke zvolenému datu a času se jednotka aktivuje a vyhodnotí, zda lze aktivovat freecooling - tento režim se má označení Prefreecooling)

### MENU 17 - PID

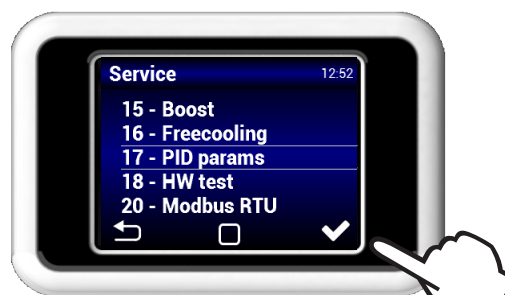

Nastavení PID charakteristik - je-li chování jednotky kolísavé nebo nevhodně proměnlivé, lze toto nastavení provést pouze po konzultaci s výrobcem.

## 7. PRVNÍ UVEDENÍ DO PROVOZU

### MENU 18 - HW TEST

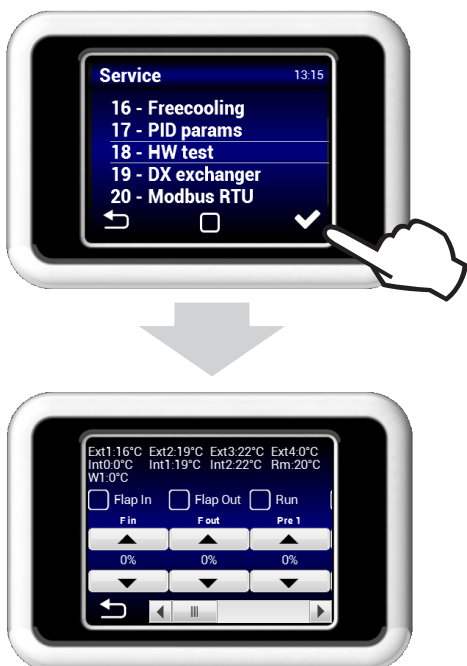

Menu HW TEST slouží k testování všech připojených komponent a příslušenství. Tyto parametry nejsou ukládány.

- F in - Nastavení výkonu ventilátoru čerstvého vzduchu
- F out - Nastavení výkonu ventilátoru odpadního vzduchu
- Pre 1 - Nastavení výkonu předehřevu
- H 1 - Nastavení výkonu dohřevu
- By/Ro - Nastavení obtoku (otevření/zavření klapky obtoku)
- Ext1 - Snímač teploty čerstvého vzduchu (přívod - čerstvý vzduch)
- Ext2 - Snímač teploty za rekuperačním výměníkem (přívod)
- Ext3 - Snímač teploty čerstvého vzduchu do objektu (přívod)
- Int1 - Snímač teploty odpadního vzduchu z objektu (výstup)
- Int2 - Protimrazový snímač rekuperátoru (výstup)

### MENU 19 - DX EXCHANGER

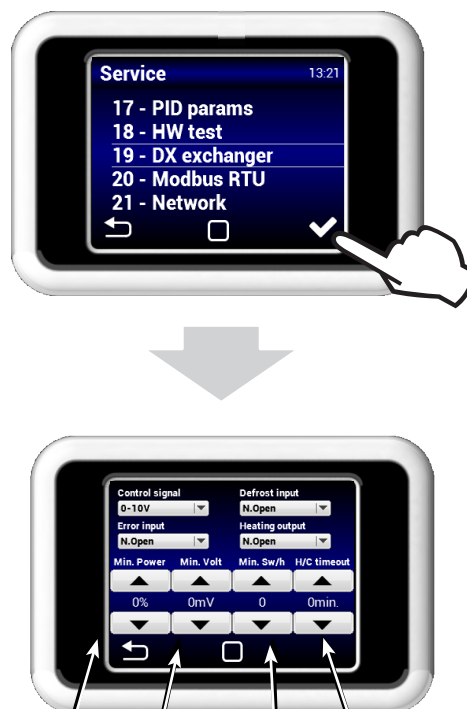

HEAT/COOL prodeleva přepínání výstupu, rozsah 1 - 20 minut, default 3 minuty

Maximální počet startů kondenzační jednotky v režimu ON/OFF v hodině, rozsah 3 - 60 , default 6

Horní hranice výstupu 0-10V výstupu HEATER/COOLER pro stav požadavku 0% výkonu kondenzační jednotky, defaultní hodnota 1V

Minimální výkon pro spínání tepelného čerpadla

### MENU 20 - MODBUS RTU

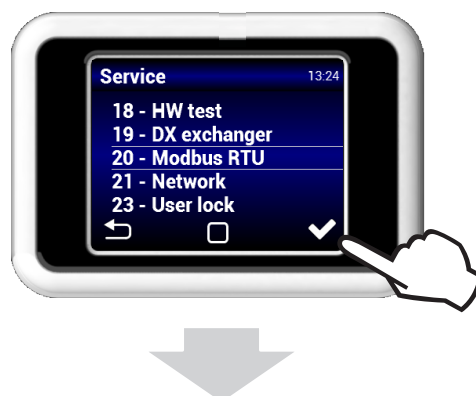

## 7. PRVNÍ UVEDENÍ DO PROVOZU



Menu MODBUS RTU slouží k nastavení komunikace Modbus.

### MENU 21 - NETWORK

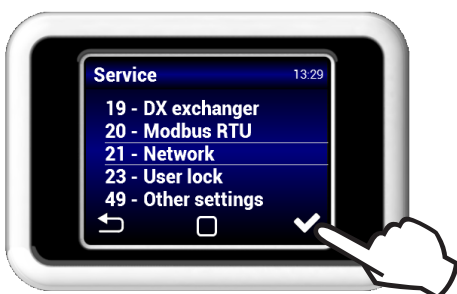

Menu NETWORK slouží k nastavení síťové komunikace jednotky (ModBus TCP)

### MENU 23 - USER LOCK

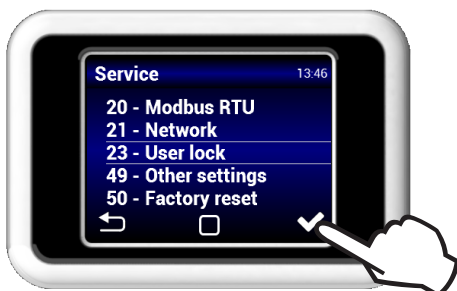

Heslo

Úroveň zabezpečení

Úroveň zabezpečení lze volit mezi několika úrovněmi. Uživatel je oprávněn bez znalosti hesla provádět tato nastavení:  
**ON/OFF** - Umožňuje pouze aktivaci a deaktivaci jednotky.  
**ON/OFF, Temp., Flow** - Umožňuje aktivaci a deaktivaci jednotky, nastavení požadované teploty a průtoku vzduchu.  
**Temp., Flow** - Umožňuje pouze nastavení požadované teploty a průtoku vzduchu.  
**Full** - Neumožňuje žádné nastavení bez vložení hesla.  
**User mode** - Umožňuje aktivaci a deaktivaci jednotky, nastavení požadované teploty a průtoku vzduchu. Bez hesla.



⚠ Po vložení hesla můžete ovládat a nastavit celou jednotku.

### MENU 25 - FACTORY RESET



Po stisknutí tlačítka FACTORY RESET se jednotka restartuje a nastaví tovární parametry

Nezmění se následující nastavení:

- ⚠ - Nastavení typu AQS
- Ventilací režim
- HW setting
- Snímač teploty
- Nastavení ModBus

## 8. ÚDRŽBA

### POZOR!

Jednotky řady 3000/4500 a 5500/7500 jsou opatřeny bezpečnostním kontaktem, který při odejmutí krytu odpojí elektrický ohřev od napětí. Jedná se o bezpečnostní prvek, který má zabezpečit ochranu osob před nebezpečným dotykovým napětím elektrického ohřevu, které hrozí, pokud by nebyla jednotka řádně odpojena od elektrického napětí.

### 8.1 VÝMĚNA FILTRŮ



#### BUDETE POTŘEBOVAT

- 6mm imbusový klíč

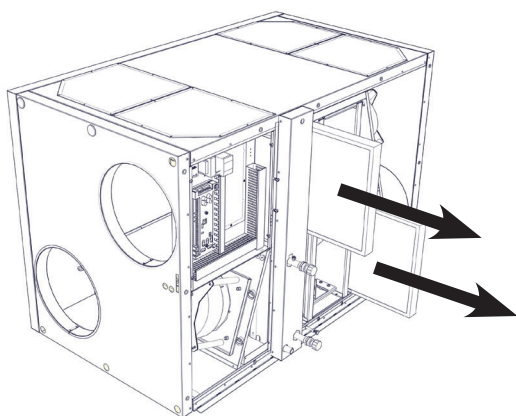

- 1) Odšroubujte kryt
- 2) Vyměňte vzduchový filtr
- 3) Vyměňte vzduchový filtr dle typu jednotky

Typ M5	Kód
700 V	FILTR-HR85-V070 M5
700 U	FILTR-HR85-U070 M5
1000 V	FILTR-HR85-V100 M5
1000 U	FILTR-HR85-U100 M5
1500,2000 V/U	FILTR-HR85-VU150-VU200 M5
3000, 4500 V/U	FILTR-HR85-VU300-VU450 M5
5500,7500 V	FILTR-HR85-V550-V750 M5
9000, 12000 V	FILTR-HR85-V900-V12K M5

Typ F7	Kód
700 V	FILTR-HR85-V070 F7
700 U	FILTR-HR85-U070 F7
1000 V	FILTR-HR85-V100 F7
1000 U	FILTR-HR85-U100 F7
1500,2000 V/U	FILTR-HR85-VU150-VU200 F7
3000, 4500 V/U	FILTR-HR85-VU300-VU450 F7
5500,7500 V	FILTR-HR85-V550-V750 F7
9000, 12000 V	FILTR-HR85-V900-V12K F7

### ČTĚTE POZORNĚ!

- Varovná ikona výměny filtru automaticky zmizí 

### POZOR!

Funkčnost zařízení může být snížena nebo poškozena v případě, že filtr není správně vyčištěn nebo vyměněn.

### 8.2 INTERVALY ČIŠTĚNÍ VENTILAČNÍ JEDNOTKY



#### BUDETE POTŘEBOVAT

- 6mm imbusový klíč
- vysavač
- kartáč
- hadřík
- neutrální čisticí prostředek (mýdlová voda)

Doporučujeme jednotku kontrolovat a čistit jednou za půl roku, intervaly je ale třeba přizpůsobit konkrétním provozním podmínkám. Doporučujeme jednou ročně jednotku důkladně vyčistit. Pokud se jednotka dlouhou dobu nepoužívá, doporučujeme ji jednou za půl roku na hodinu zapnout.

Odšroubujte revizní kryt/y. Než kryt odšroubujete, zjistěte si jeho hmotnost, aby vám nespadal a nezpůsobil zranění.

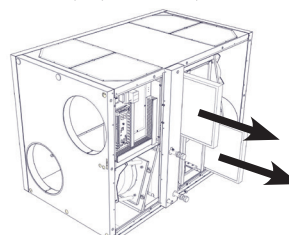

## 9. ODSTRAŇOVÁNÍ ZÁVAD

### POZOR!

- Před započítím a během údržby a oprav musí být jednotka odpojena od napájení a napájení uzamčeno, servisní spínač v pozici 0 (vypnuto).
- Nepouštějte se do oprav, pokud si nejste jisti nebo neznáte přesný postup, a obraťte se na specializovaný servis!!!

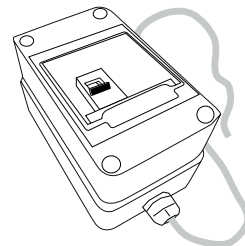

### TECHNICKÉ ÚDAJE

Závada je obvykle signalizována hlášením na displeji viz tabulka níže.

Popis	Chování jednotky	Pravděpodobný problém	Řešení
1 -Požadavek na kalibraci filtrů	Jednotka větrá	po resetování jednotky, nebo při přehrání regulace	po vložení nových filtrů vstoupit do menu 1616 na řádek 05 a provést kalibraci filtrů
4 - Chyba přívodního ventilátoru	Jednotka nefunguje	Přehřátý ventilátor nebo porucha tepelného kontaktu přívodního ventilátoru	Zjistěte příčinu přehřátí motoru (vadné ložisko, mechanická závada, zkrat...) popřípadě proveďte výměnu motoru
5 - Chyba odvodního ventilátoru	Jednotka nefunguje	Přehřátý ventilátor nebo porucha tepelného kontaktu přívodního ventilátoru	Zjistěte příčinu přehřátí motoru (vadné ložisko, mechanická závada, zkrat...) popřípadě proveďte výměnu motoru
6 - Přívodní filtr zanesen	Jednotka větrá	Zanesení filtru	Zkontrolujte stav filtru, popřípadě proveďte výměnu filtru a pokud jednotka nemá instalovány tlaková čidla pro filtr proveďte RESET zanesení filtru dle návodu
7 - Odvodní filtr zanesen	Jednotka větrá	Zanesení filtru	Zkontrolujte stav filtru, popřípadě proveďte výměnu filtru a pokud jednotka nemá instalovány tlaková čidla pro filtr proveďte RESET zanesení filtru dle návodu
8 - Porucha předeřhřevu 1	Jednotka větrá	Přehřátí elektrického výměníku nebo poškozené čidlo. Rozepnut termostat výměníku.	Zkontrolujte, zda-li může vzduch volně proudit skrz jednotku, a zda-li se elektrický výměník dostatečně ochlazuje. Ověřte, zda není poškozen bezpečnostní termostat na elektrickém předeřhřevu.
9 - Porucha výměníku 1	Jednotka větrá	Přehřátí elektrického výměníku nebo poškozené čidlo. Rozepnut termostat výměníku.	Zkontrolujte, zda-li může vzduch volně proudit skrz jednotku, a zda-li se elektrický výměník dostatečně ochlazuje. Ověřte, zda není poškozen bezpečnostní termostat na elektrickém dohřevu.
10 - Porucha výměníku 2	Jednotka větrá	Přehřátí elektrického výměníku nebo poškozené čidlo. Rozepnut termostat výměníku.	Zkontrolujte, zda-li může vzduch volně proudit skrz jednotku, a zda-li se elektrický výměník dostatečně ochlazuje. Ověřte, zda není poškozen bezpečnostní termostat na elektrickém dohřevu.
11 - Porucha předeřhřevu 2	Jednotka větrá	Přehřátí elektrického výměníku nebo poškozené čidlo. Rozepnut termostat výměníku.	Zkontrolujte, zda-li může vzduch volně proudit skrz jednotku, a zda-li se elektrický výměník dostatečně ochlazuje. Ověřte, zda není poškozen bezpečnostní termostat na elektrickém předeřhřevu.
12 - Porucha čidla CO2	Jednotka větrá	Nesprávná funkce čidla kvality vzduchu	Zkontrolujte správnost zapojení čidla CO2, popřípadě proveďte správnou funkci čidla CO2 (hodnota výstupního signálu)
13 - Porucha rotačního rekuperátoru	Jednotka nefunguje	Závada rotačního rekuperátoru	Zkontrolujte správnost zapojení vstupu chyby do elektroniky popřípadě zkontrolujte rekuperační výměník jaký druh závady vykazuje

## 9. ODSTRAŇOVÁNÍ ZÁVAD

Popis	Chování jednotky	Pravděpodobný problém	Řešení
14 - Chyba ADB modulu	Jednotka větrá	Závada adiabatického modulu	Zkontrolujte správnost zapojení vstupu chyby do elektroniky, popřípadě zkontrolujte správnou funkci adiabatického modulu
15 - Chyba tepelného čerpadla	Jednotka větrá	Závada tepelného čerpadla	Zkontrolujte správnost zapojení vstupu chyby do elektroniky, popřípadě zkontrolujte správnou funkci tepelného čerpadla (dle instrukcí výrobce tepelného čerpadla)
16 - Přívod - Porucha čidla venkovní teploty (T-EXT1)	Jednotka nefunguje	Závada čidla teploty	Zkontrolujte správnost zapojení čidla do elektroniky, popřípadě proveďte test funkčnosti čidla pomocí změření jeho odporu (hodnota odporu při +20°C je cca 10kΩ)
17 - Přívod - Porucha čidla teploty za rekuperátorem (T-EXT2)	Jednotka nefunguje	Závada čidla teploty	Zkontrolujte správnost zapojení čidla do elektroniky, popřípadě proveďte test funkčnosti čidla pomocí změření jeho odporu (hodnota odporu při +20°C je cca 10kΩ)
18 - Přívod - Porucha čidla teploty v přívodním kanále (T-EXT3)	Jednotka nefunguje	Závada čidla teploty	Zkontrolujte správnost zapojení čidla do elektroniky, popřípadě proveďte test funkčnosti čidla pomocí změření jeho odporu (hodnota odporu při +20°C je cca 10kΩ)
19 - Přívod - Porucha čidla teploty za druhým výměníkem (T-EXT4)	Jednotka nefunguje	Závada čidla teploty	Zkontrolujte správnost zapojení čidla do elektroniky, popřípadě proveďte test funkčnosti čidla pomocí změření jeho odporu (hodnota odporu při +20°C je cca 10kΩ)
20 - Odvod - Porucha čidla teploty v odvodním kanále (T-INT0)	Jednotka nefunguje	Závada čidla teploty	Zkontrolujte správnost zapojení čidla do elektroniky, popřípadě proveďte test funkčnosti čidla pomocí změření jeho odporu (hodnota odporu při +20°C je cca 10kΩ)
21 - Odvod - Porucha čidla teploty v odvodním kanále (T-INT1)	Jednotka nefunguje	Závada čidla teploty	Zkontrolujte správnost zapojení čidla do elektroniky, popřípadě proveďte test funkčnosti čidla pomocí změření jeho odporu (hodnota odporu při +20°C je cca 10kΩ)
22 - Odvod - Porucha čidla teploty protimrazové ochrany rekuperátoru (T-INT2)	Jednotka nefunguje	Závada čidla teploty	Zkontrolujte správnost zapojení čidla do elektroniky, popřípadě proveďte test funkčnosti čidla pomocí změření jeho odporu (hodnota odporu při +20°C je cca 10kΩ)
23 - Porucha čidla teploty přívodní vody výměníku (T_WATER_IN)	Jednotka nefunguje	Závada čidla teploty	Zkontrolujte správnost zapojení čidla do elektroniky, popřípadě proveďte test funkčnosti čidla pomocí změření jeho odporu (hodnota odporu při +20°C je cca 10kΩ)
24 - Porucha čidla vratné vody výměníku (T_WATER_OUT)	Jednotka nefunguje	Závada čidla teploty	Zkontrolujte správnost zapojení čidla do elektroniky, popřípadě proveďte test funkčnosti čidla pomocí změření jeho odporu (hodnota odporu při +20°C je cca 10kΩ)

## 9. ODSTRAŇOVÁNÍ ZÁVAD

Popis	Chování jednotky	Pravděpodobný problém	Řešení
25 - Porucha prostorového čidla teploty (T_Room)	Jednotka větrá	Závada čidla teploty	Zkontrolujte správnost zapojení čidla do elektroniky, popřípadě proveďte test funkčnosti čidla pomocí změření jeho odporu (hodnota odporu při +20°C je cca 10kΩ)
26 - Porucha čidla tlaku odvodního filtru	Jednotka větrá	Závada tlakového senzoru	Zkontrolujte zda-li odběrné místo není mechanicky poškozeno nebo zaneseno nečistotami, popřípadě odběrné hadičky jsou průchozí. Pravděpodobně bude potřeba vyměnit tlakový senzor
27 - Porucha čidla tlaku přívodního filtru	Jednotka větrá	Závada tlakového senzoru	Zkontrolujte zda-li odběrné místo není mechanicky poškozeno nebo zaneseno nečistotami, popřípadě odběrné hadičky jsou průchozí. Pravděpodobně bude potřeba vyměnit tlakový senzor
28 - Porucha čidla tlaku přívodního ventilátoru	Jednotka nefunguje správně	Závada tlakového senzoru	Zkontrolujte zda-li odběrné místo není mechanicky poškozeno nebo zaneseno nečistotami, popřípadě odběrné hadičky jsou průchozí. Pravděpodobně bude potřeba vyměnit tlakový senzor
29 - Porucha čidla tlaku odvodního ventilátoru	Jednotka nefunguje správně	Závada tlakového senzoru	Zkontrolujte zda-li odběrné místo není mechanicky poškozeno nebo zaneseno nečistotami, popřípadě odběrné hadičky jsou průchozí. Pravděpodobně bude potřeba vyměnit tlakový senzor
30 - Porucha čidla tlaku VAV přívodní kanál	Jednotka nefunguje správně	Závada tlakového senzoru	Zkontrolujte zda-li odběrné místo není mechanicky poškozeno nebo zaneseno nečistotami, popřípadě odběrné hadičky jsou průchozí. Pravděpodobně bude potřeba vyměnit tlakový senzor
31 - Porucha čidla tlaku VAV C4 odvodní kanál	Jednotka nefunguje správně	Závada tlakového senzoru	Zkontrolujte zda-li odběrné místo není mechanicky poškozeno nebo zaneseno nečistotami, popřípadě odběrné hadičky jsou průchozí. Pravděpodobně bude potřeba vyměnit tlakový senzor
32 - Porucha čidla kvality vzduchu	Jednotka větrá	Nesprávná funkce čidla kvality vzduchu	Zkontrolujte správnost zapojení čidla kvality, popřípadě proveďte správnou funkci čidla (hodnota výstupního signálu)
33 - Porucha čidla relativní vlhkosti recirkulace	Jednotka větrá	Nesprávná funkce čidla relativní vlhkosti	Zkontrolujte správnost zapojení čidla vlhkosti, popřípadě proveďte správnou funkci čidla (hodnota výstupního signálu)
34 - Porucha čidla venkovní teploty od BMS	Jednotka větrá	Nesprávná funkce čidla v BMS nebo nesprávně přijatá data	Proveďte správnost adresy a hodnot z čidla v BMS systému. Zkontrolujte zda-li je čidlo v BMS systému funkční
35 - Porucha čidla relativní vlhkosti REK protimrázová ochr.	Jednotka větrá s povoleným použitím předehřevu	Nesprávná funkce čidla relativní vlhkosti	Komunikační kabel k čidlu relativní vlhkosti je poškozen, nebo nepřipojen. Vlhkost překročila povolenou mez a čidlo může dočasně snímat nesprávné hodnoty. Zkontroluj zapojení čidla. Nastavení jeho adresy. Překontrolujte, zda není snímač čidla zaplaven vodou. Popřípadě vyměňte.

## 9. ODSTRAŇOVÁNÍ ZÁVAD

Popis	Chování jednotky	Pravděpodobný problém	Řešení
50 - Přívodní filtr zanesen > 80%	Jednotka větrá	Zanesení filtru	Doporučeno vyměnit filtr
51 - Odvodní filtr zanesen > 80%	Jednotka větrá	Zanesení filtru	Doporučeno vyměnit filtr
70 - Protimrazová ochrana vodního výměníku	Jednotka větrá	Právě je aktivní protimrazová ochrana vodního výměníku	Právě je spuštěna automatická ochrana vodního výměníku, aby nedošlo k jeho poškození vlivem nízké teploty vzduchu. Tato funkce je autonomní a bude ukončena jakmile riziko zámrazu pomine.
71 - Vodní ohřivač - čekání na teplotu vody	Jednotka větrá	Jednotka kontroluje teplotu média ve výměníku	Probíhá automatický proces, při kterém se vyhodnocuje teplota vody ve výměníku pro spuštění dalších kroků
72 - Vodní ohřivač - čekání na teplotu přívodního vzduchu	Jednotka větrá	Jednotka kontroluje teplotu vzduchu proudícího přes výměník	Probíhá automatický proces, při kterém se vyhodnocuje teplota vzduchu proudícího přes výměník pro spuštění dalších kroků
73 - WCO zjišťuje teplotu přívodní vody (studená/teplá)	Jednotka větrá	Jednotka kontroluje teplotu média ve výměníku	Probíhá automatický proces, při kterém se vyhodnocuje teplota vody ve výměníku pro spuštění dalších kroků
73 - Pre-freecooling aktivní	Jednotka větrá	Probíhá vyhodnocování teplot pro režim freecooling	Probíhá příprava na režim freecooling, kdy se vyhodnocují teploty a podmínky nezbytné pro spuštění této funkce
74 - Redukce průtoku, minimální teplota v kanále nedosažena	Jednotka pracuje v omezeném režimu	Jednotka se snaží dosáhnout hodnoty nastaveného kanálového minima	Teplota vzduchu proudícího do přívodní větve domu není dosažena a probíhá automatická korekce výkonu jednotky pro dosažení tohoto minima. Automatický proces
75 - Passive house ochrana	Jednotka nefunguje	Jednotka pracuje tak aby splnila specifikaci Passive house	Teplota vzduchu proudícího do přívodní větve domu není ve specifikaci Passive House a probíhá automatická korekce výkonu jednotky pro dosažení tohoto minima. Automatický proces
36 - Chyba B modulu	Jednotka nefunguje	Jednotka nemůže ovládat periferie připojené na Modul B	Nelze navázat komunikaci s modulem B. Zkontrolujte zda-li není poškozen komunikační kabel mezi základní deskou A a B. Popřípadě proveďte výměnu modulu B
76 - Odmrazování tepelného čerpadla	Jednotka pracuje v omezeném režimu	Jednotka čeká na odmražení tepelného čerpadla	Tepelné čerpadlo hlásí, že pracuje ve stavu odmrazování. Jednotka pracuje v režimu čekání na odmražení. Automatický proces
37 - Přetečení vany kondenzátu	Jednotka nefunguje	Hladinové čidlo detekovalo příliš vysokou hladinu vody ve vaně kondenzátu	Zkontrolujte správnost zapojení hladinového čidla, popřípadě jeho funkci, popřípadě zda-li není odvod kondenzátu zanesen a není tak možný správný odvod kondenzátu



## 9. ODSTRAŇOVÁNÍ ZÁVAD

### POZOR!

V případě výpadku proudu a následného obnovení síťového napětí se jednotka vrátí do stavu, v jakém byla před výpadkem. Jednotka si vždy pamatuje stav fungování i veškerá nastavení. Pokud se vám nedaří zjistit příčinu poruchy nebo ji odstranit nebo pokud oprava vyžaduje zásah do zařízení, obraťte se na autorizovaný servis

### Přehřátí elektrického ohřevu:

Pokud dojde k přehřátí elektrického ohřevu, dojde k odpojení bezpečnostního termostatu. Po odstranění příčiny přehřátí je nutné manuálně resetovat bezpečnostní termostat umístěný přímo na elektrickém ohřivači

Umístění bezpečnostního termostatu je označeno značkou:  RESET , která se nachází v každé jednotce

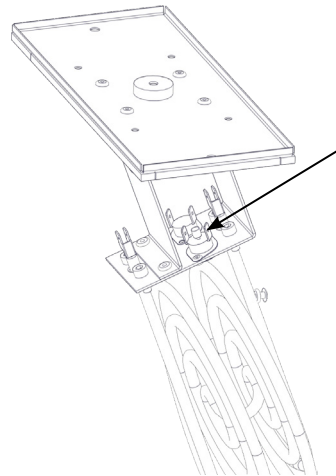
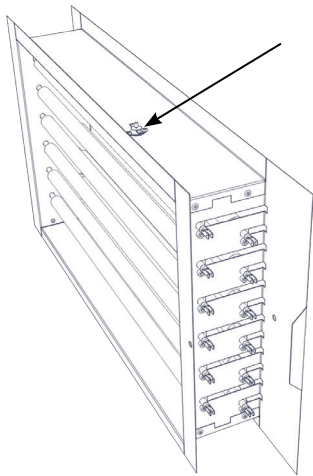

### 9.1 Výměna poškozeného pásu rotačního rekuperátoru

Při poškození, přetržení, nebo vytáhání nad únosnou mez (prokluzování) řemene, je možné zakoupit náhradní řemen, který bude připraven přesně na velikost kola.

#### Postup výměny:

1. Vytáhne se „starý“ poškozený řemen z rekuperátoru
2. Nasune se hliníková spojka do jednoho konce řemenu
3. Jeden konec nového řemene se pomocí pásky nalepí na vnější plášť kola rekuperátoru
4. Otáčí se kolem, dokud se neukáže zmiňovaný konec
5. Konec řemene se odlepí od pláště kola a spojí se oba konce řemene pomocí spojky (již vsunuta do jednoho konce)
6. Řemen se natáhne přes pohonnou řemenici

## 10. SERVIS

### 10.1 POKUD SE VÁM NEPODAŘÍ ZÁVADU ODSTRANIT

Pokud se vám nepodaří závadu odstranit, obraťte se na dodavatele.



#### **ČTĚTE POZORNĚ!**

Pro rychlé odstranění závady mějte připraveny následující údaje:

- údaje o typu výrobku
- sériové číslo doba fungování
- použité příslušenství umístění jednotky
- podmínky zapojení (i elektrické)
- podrobný popis závady a kroky, které jste provedli k jejímu odstranění

### 10.2 VYŘAZENÍ VÝROBKU Z PROVOZU - LIKVIDACE

Před likvidací výrobek znehodnoťte. Starší jednotky obsahují také materiály, které lze znovu použít. Odneste je do sběrného dvora. Je lepší nechat výrobek rozebrat ve specializovaném centru, což umožní opětovné využití recyklovatelných materiálů. Nepoužitelné části odložte na legálním úložišti. Materiály musí být likvidovány v souladu s platnými národními předpisy a směrnicemi.

# 10.1 Schéma zapojení

jednotka s elektrickým výměníkem / jednotka bez elektrického výměníku s externím vodním výměníkem

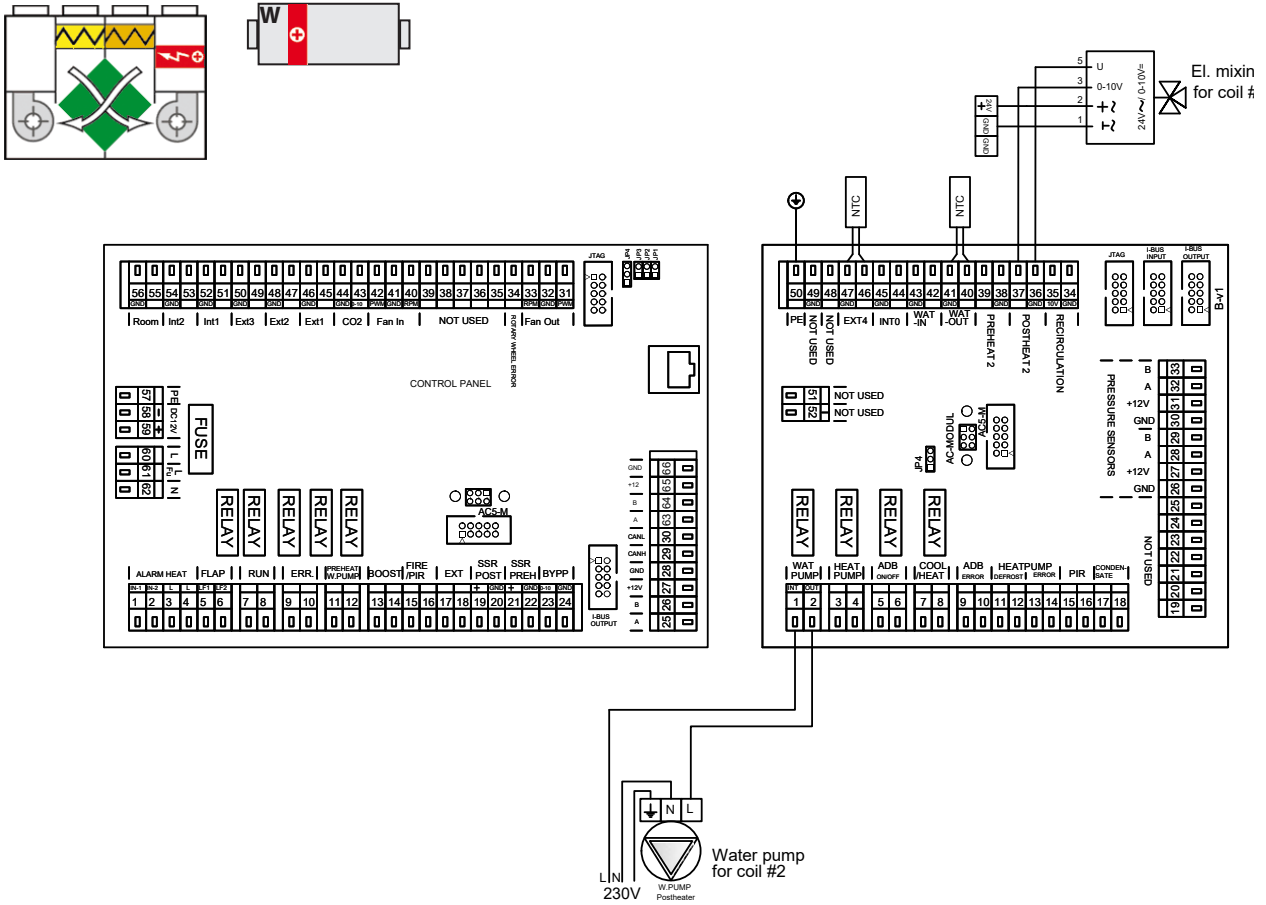

jednotka s elektrickým výměníkem / jednotka bez elektrického výměníku s externím elektrickým výměníkem

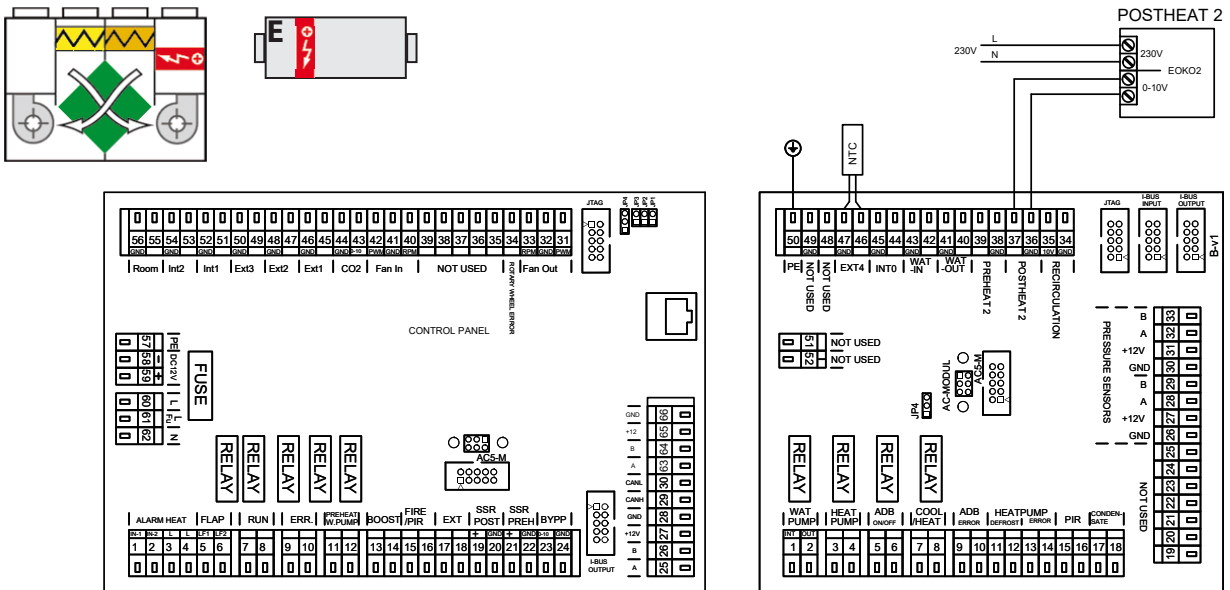

# 10.1 Schéma zapojení

jednotka s elektrickým výměníkem / jednotka bez elektrického výměníku s externím C-O výměníkem

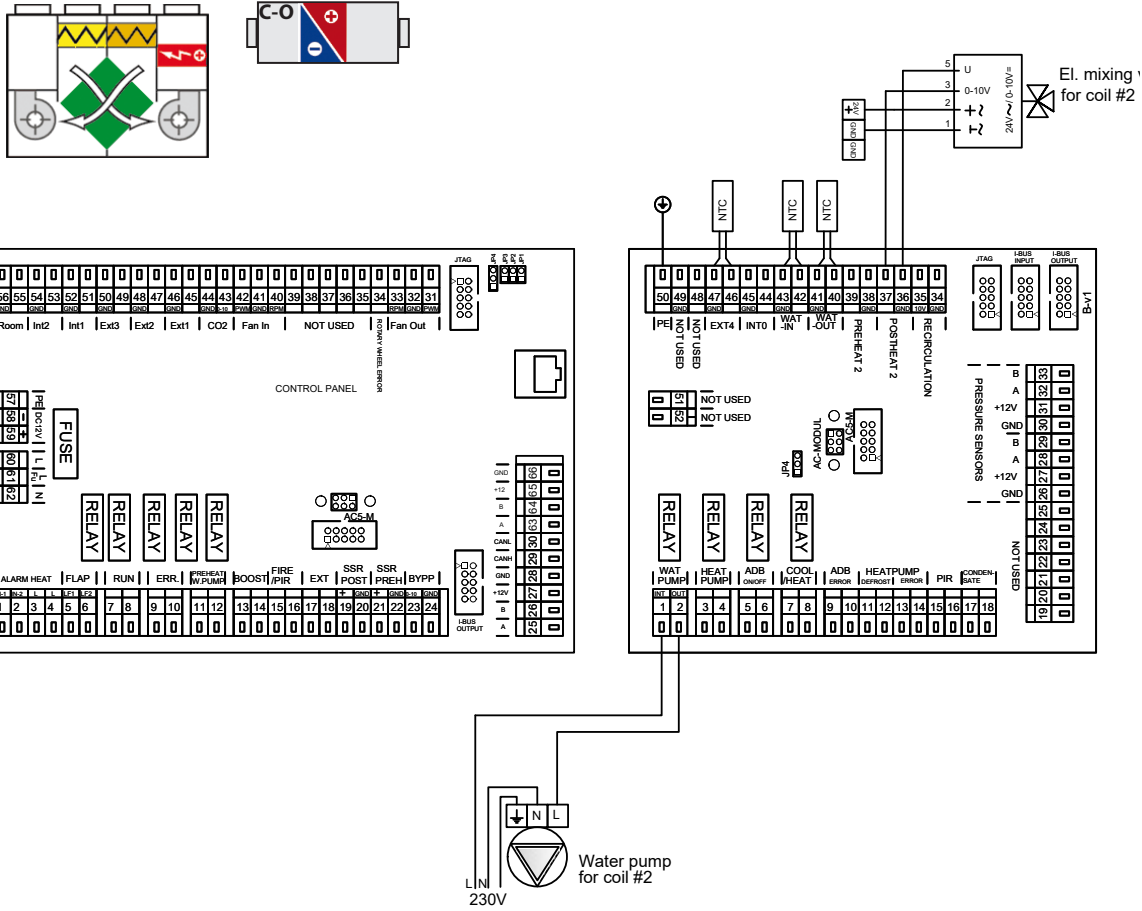

jednotka s elektrickým výměníkem a druhým externím výměníkem DX s regulací OFF/ON

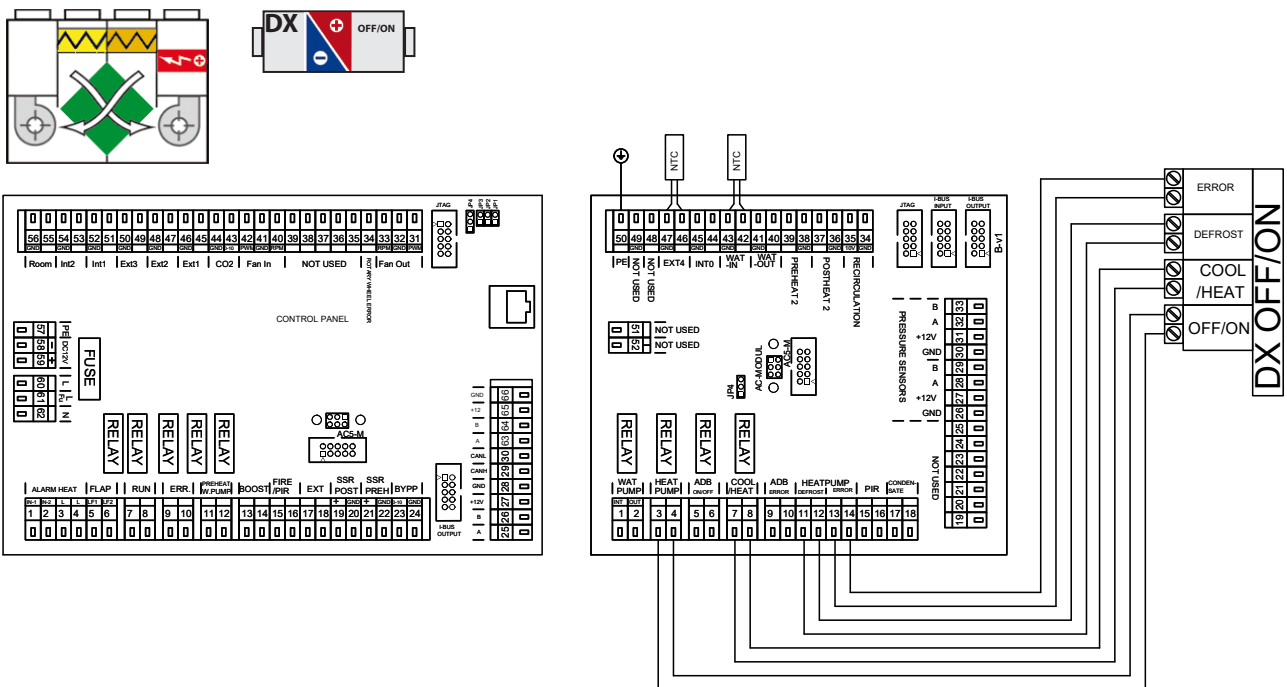

# 10.1 Schéma zapojení

jednotka s elektrickým výměníkem a druhým externím výměníkem DX s regulací 0-10V

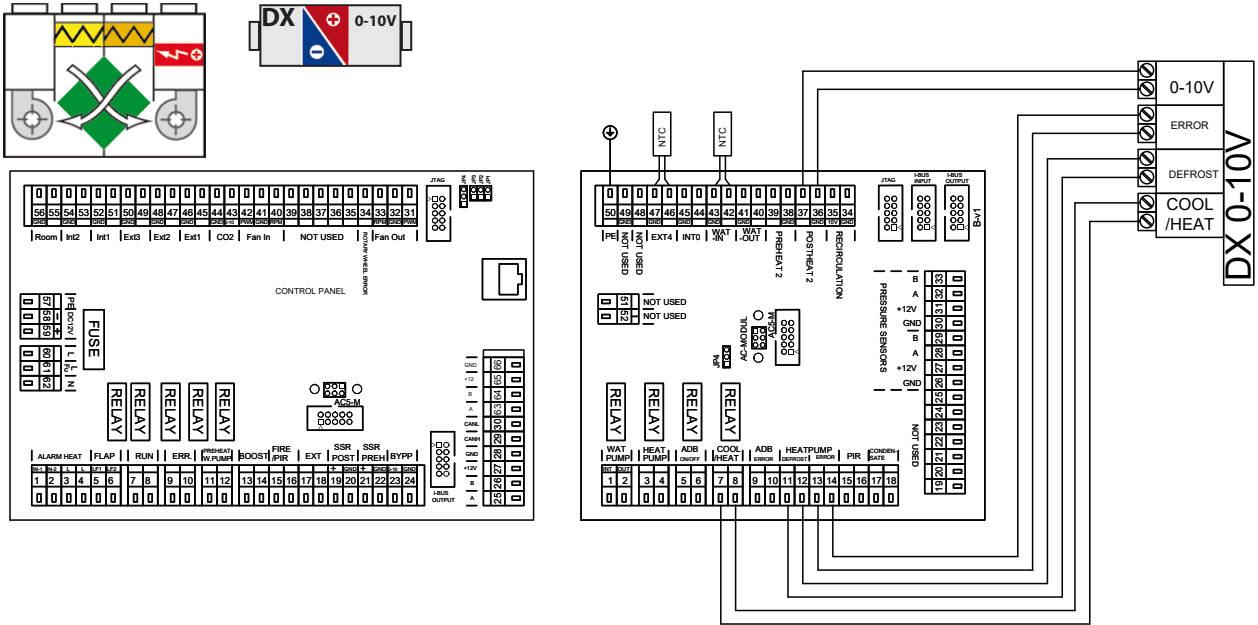

jednotka s vodním výměníkem

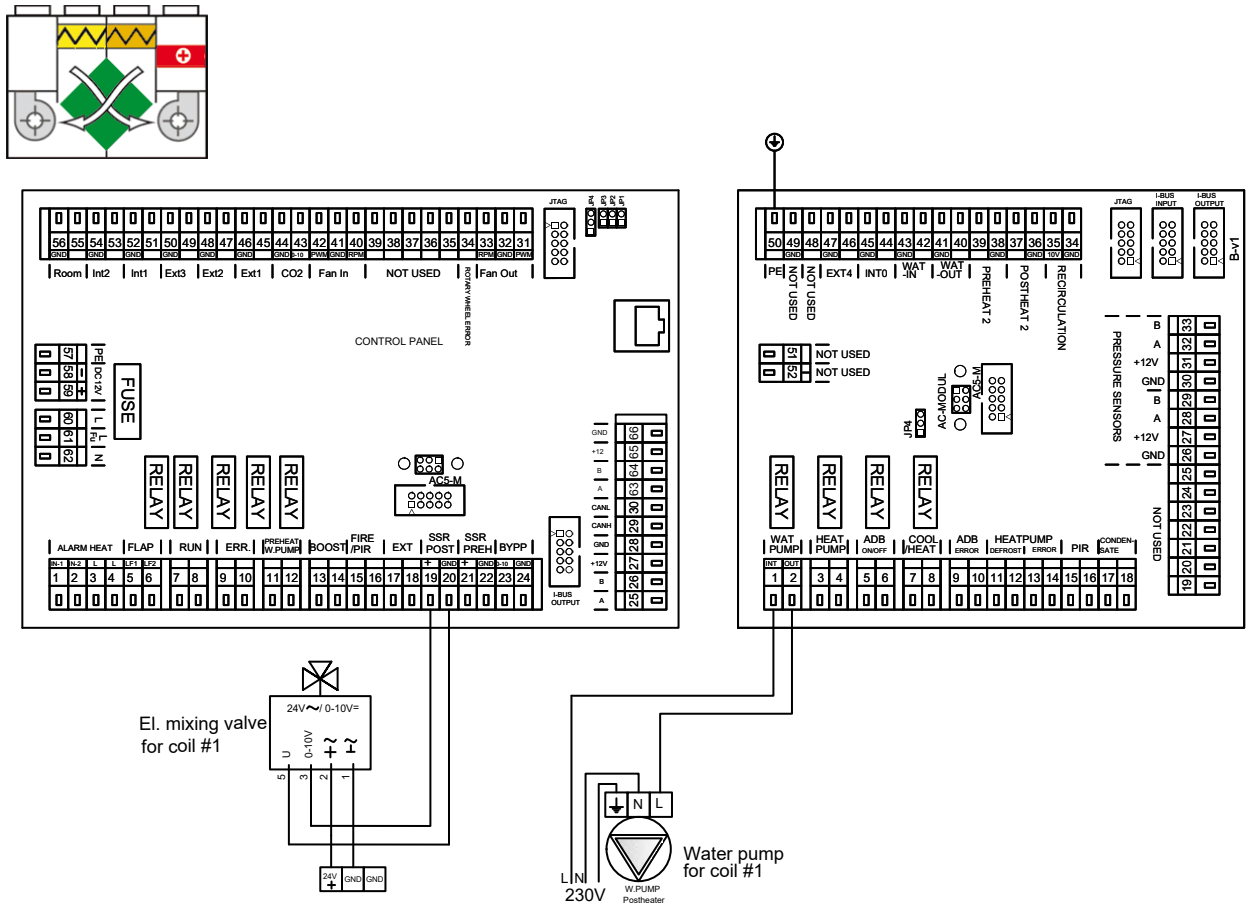

# 10.1 Schéma zapojení

jednotka s vodním výměníkem a druhým vodním externím výměníkem pro chlazení vodou

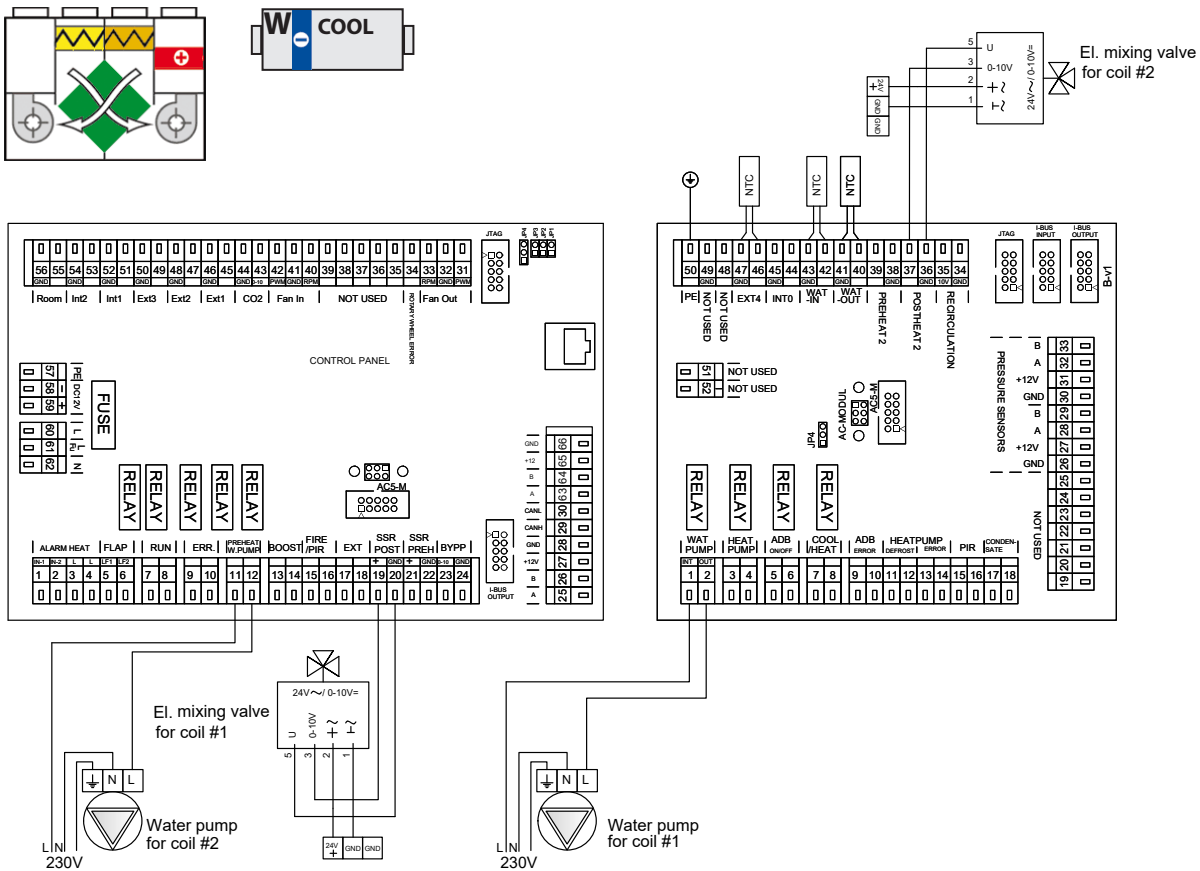

jednotka s vodním výměníkem a druhým externím elektrickým výměníkem

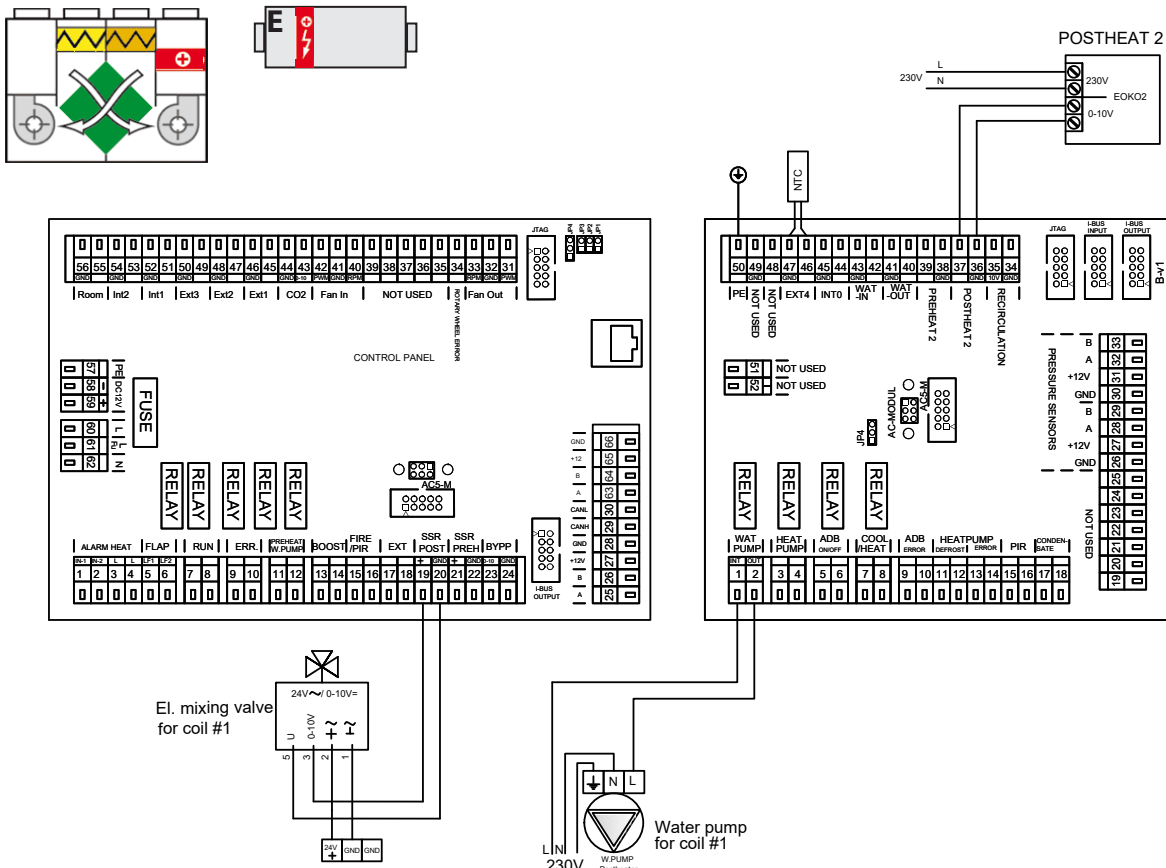

# 10.1 Schéma zapojení

jednotka s vodním výměníkem a druhým externím výměníkem DX s regulací OFF/ON

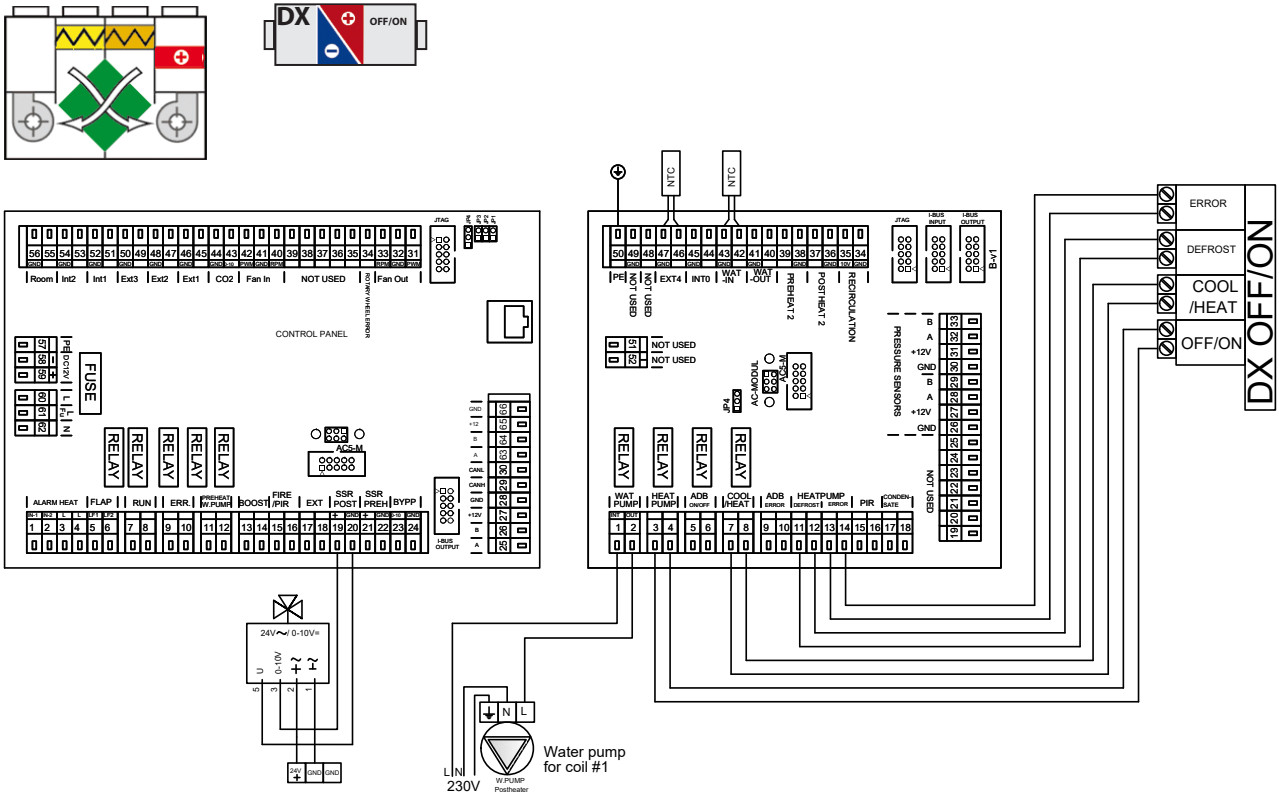

jednotka s vodním výměníkem a druhým externím výměníkem DX s regulací 0-10V

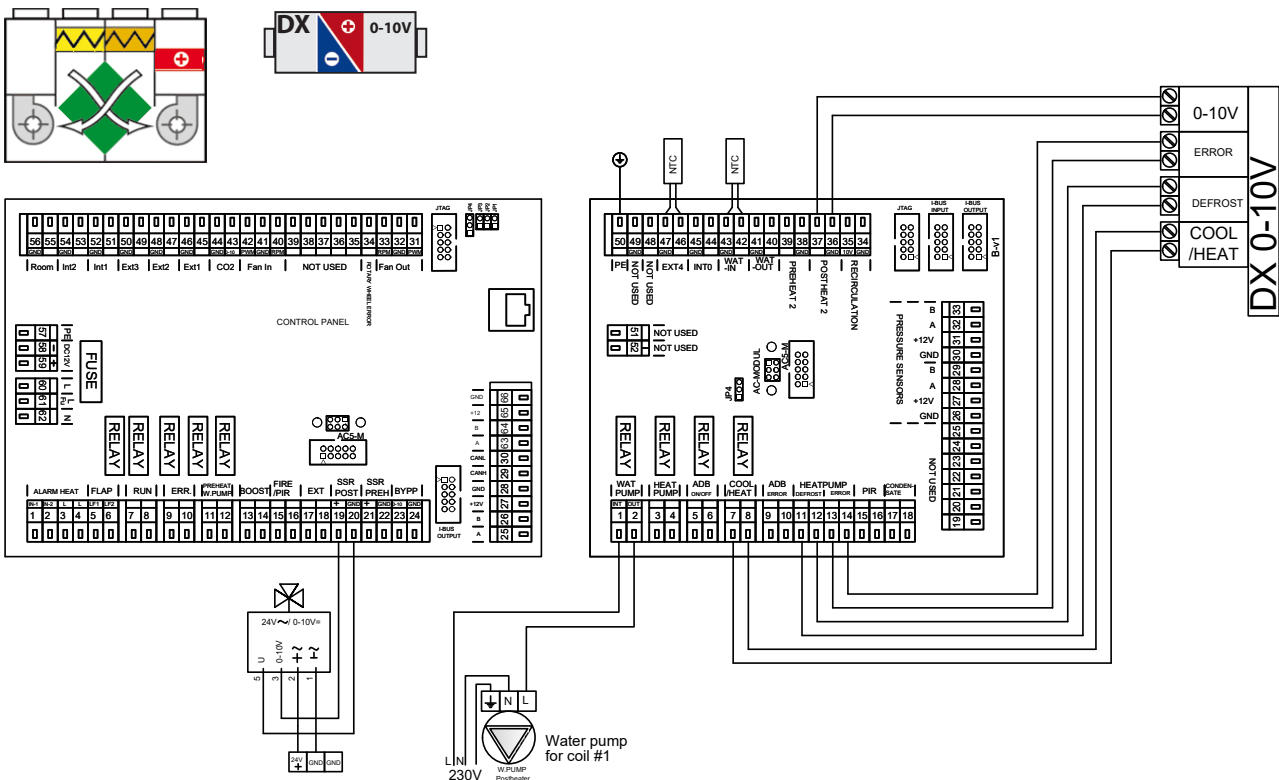

# 10.1 Schéma zapojení

## jednotka s DX výměňíkem regulace 0-10V

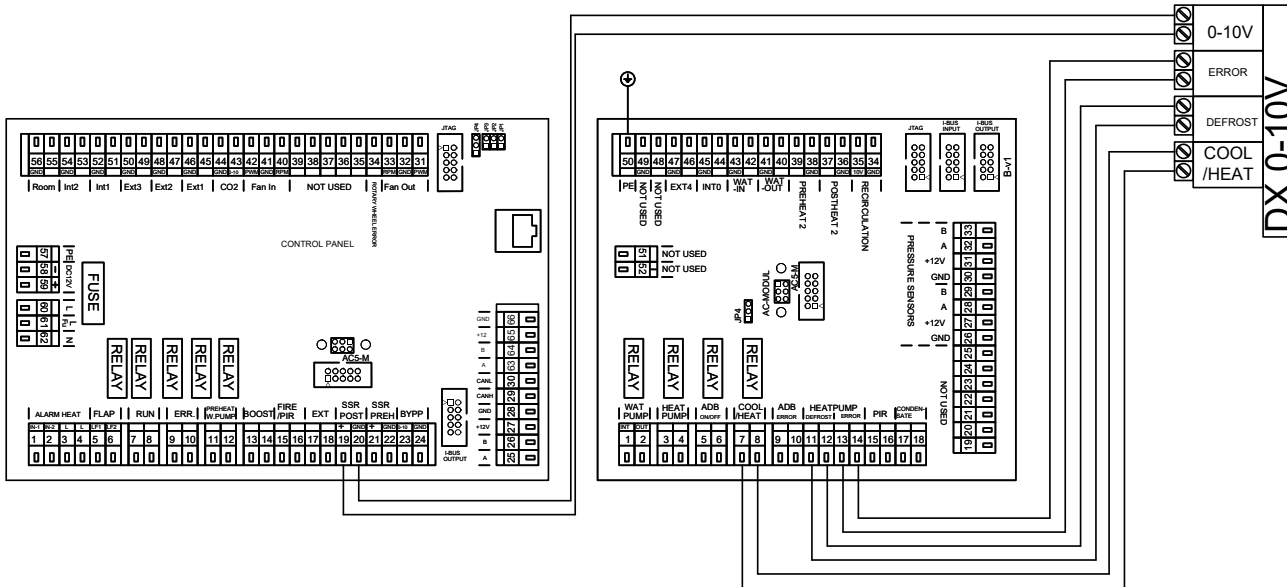
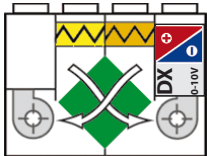

## jednotka s DX výměňíkem regulace OFF/ON

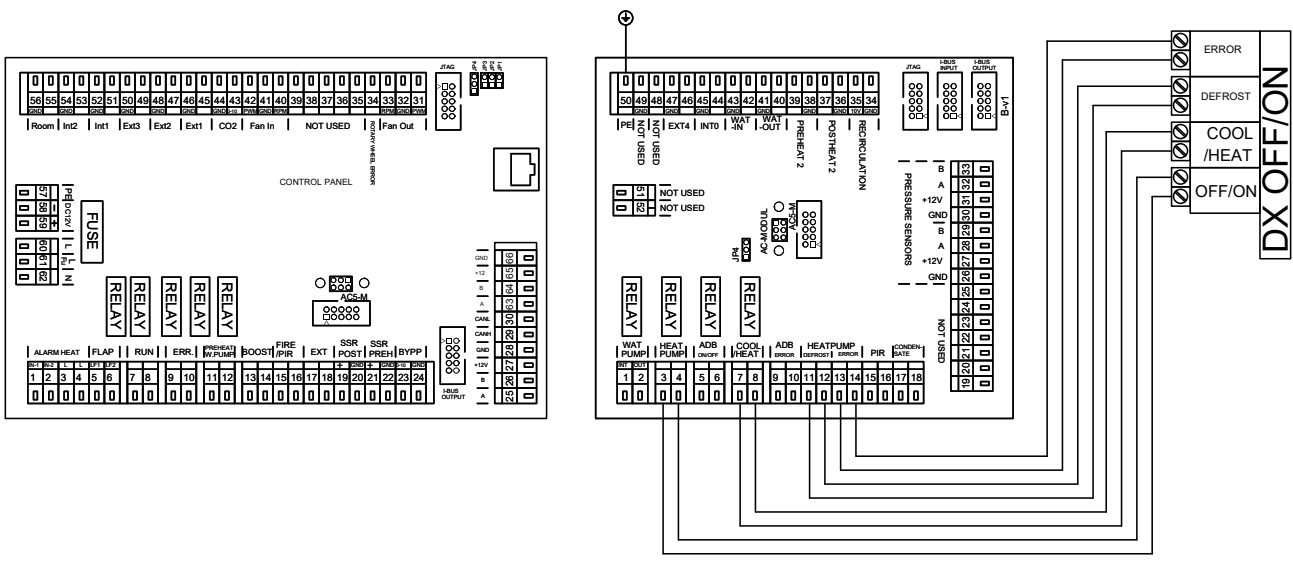
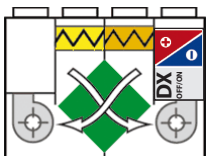



# 10.1 Schéma zapojení

jednotka s DX výměníkem regulace OFF/ON a druhým externím elektrickým výměníkem

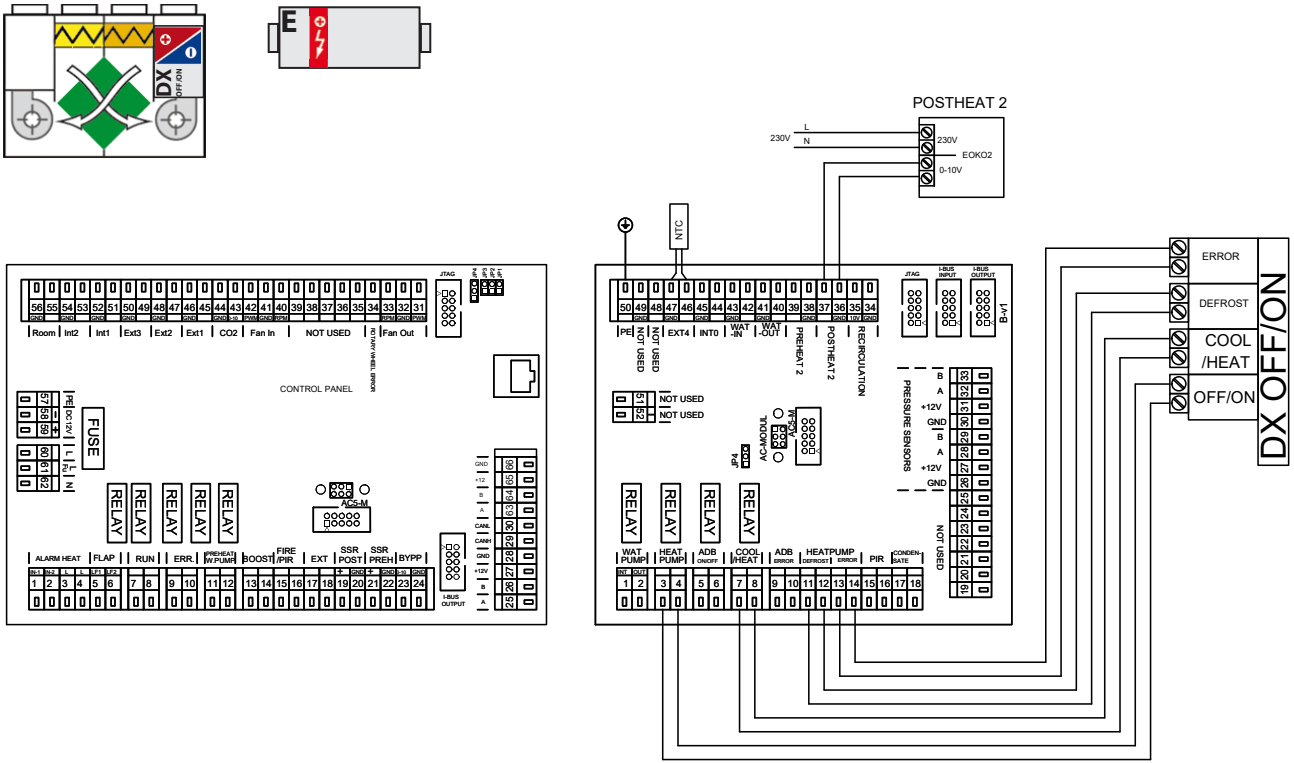

jednotka s DX výměníkem regulace 0-10V a druhým externím elektrickým výměníkem

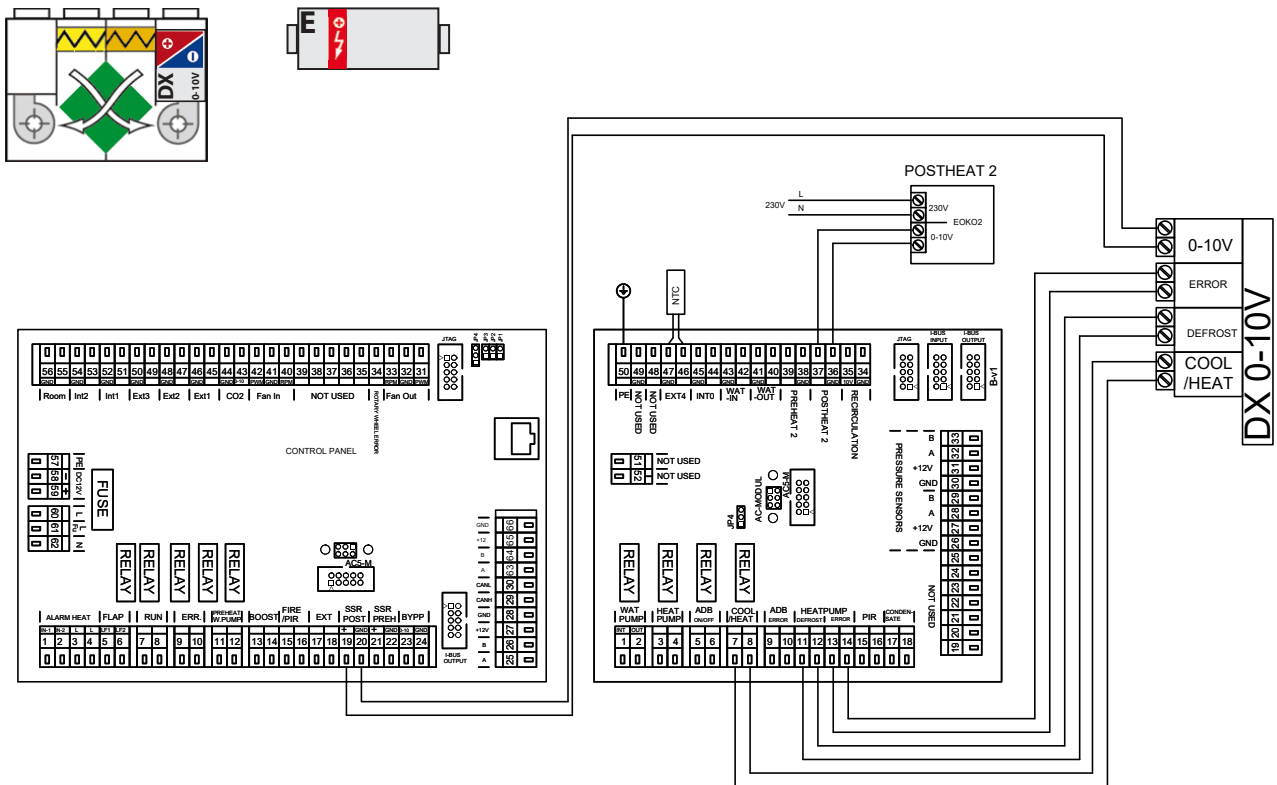

# 10.1 Schéma zapojení

jednotka s DX výměníkem regulace OFF/ON a druhým externím vodním výměníkem

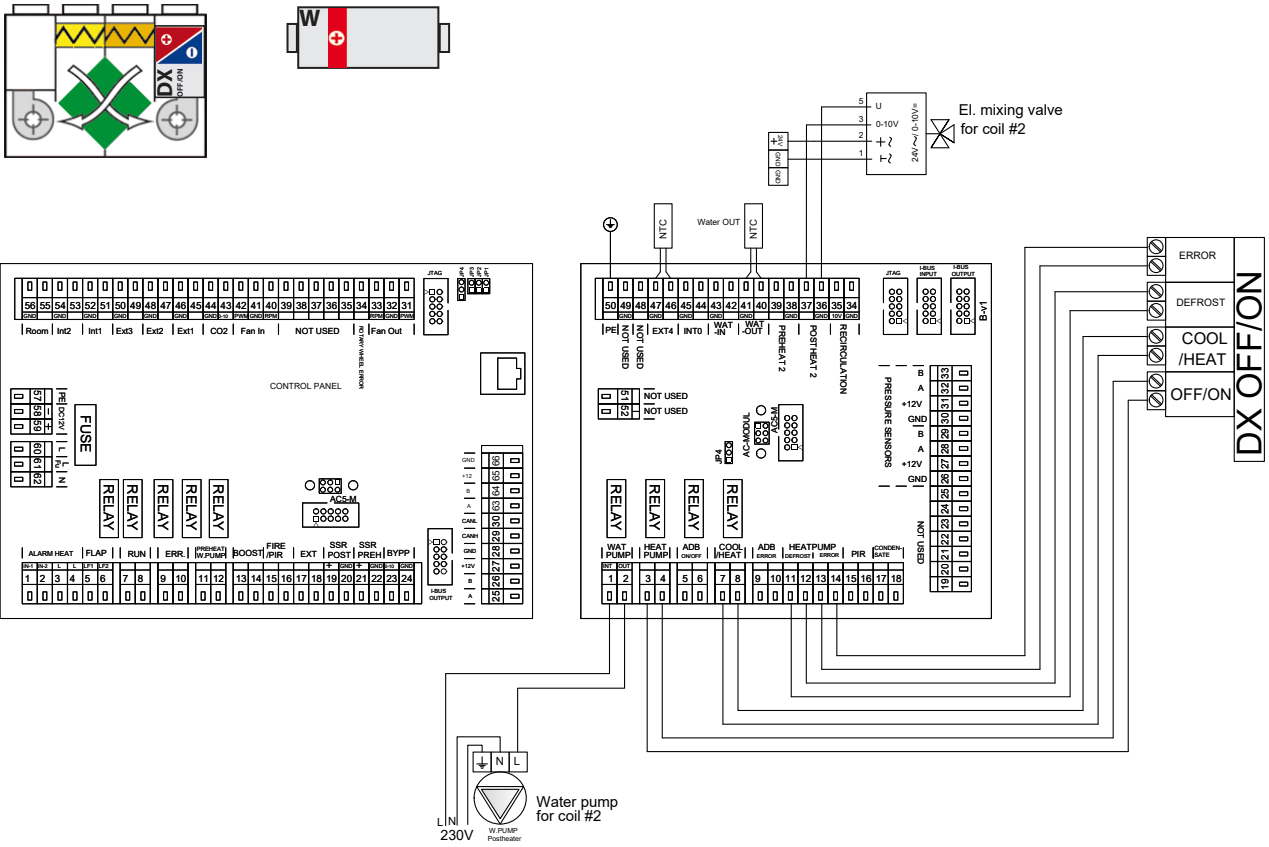

jednotka s DX výměníkem regulace 0-10V a druhým externím vodním výměníkem

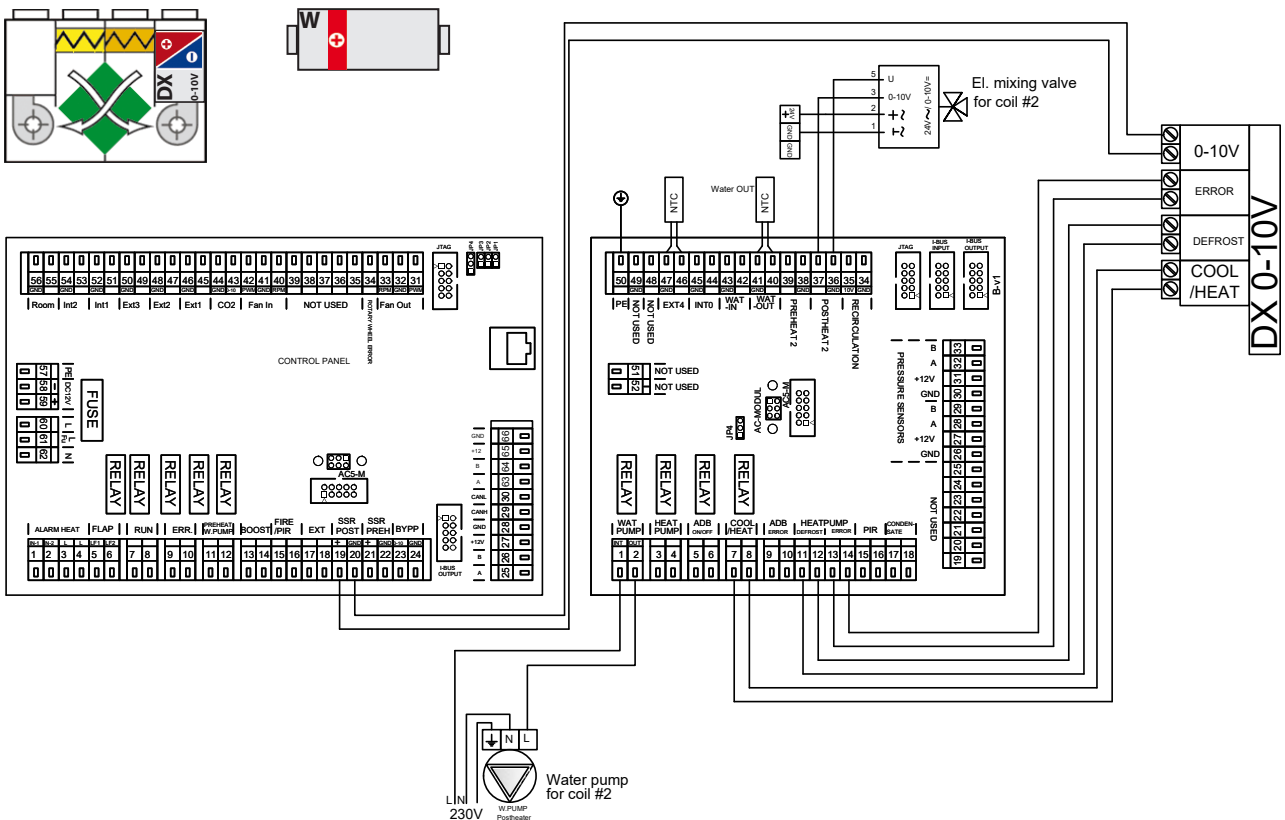

# 10.1 Schéma zapojení

jednotka s výměníkem pro topení/chlazení a druhým externím elektrickým výměníkem

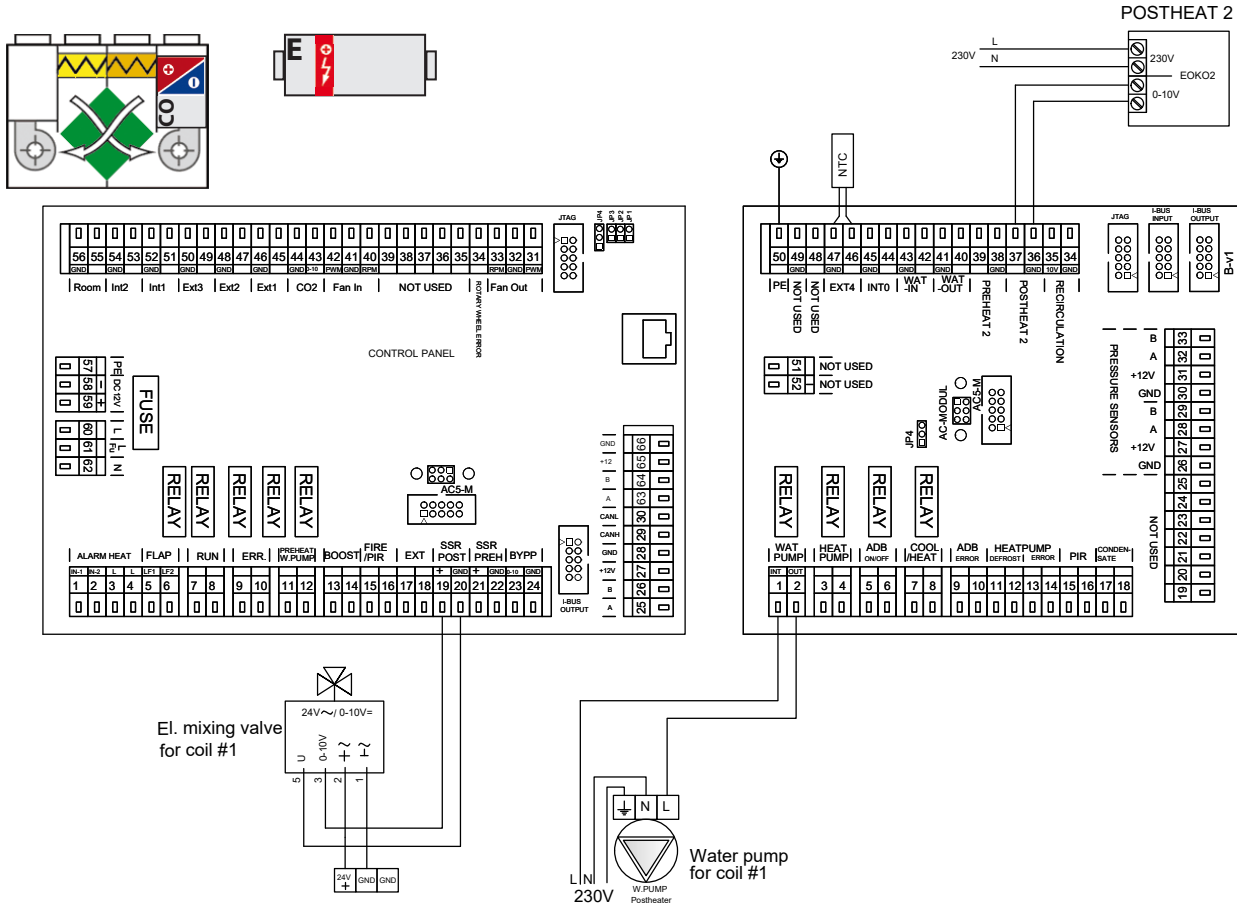

jednotka s výměníkem pro topení/chlazení

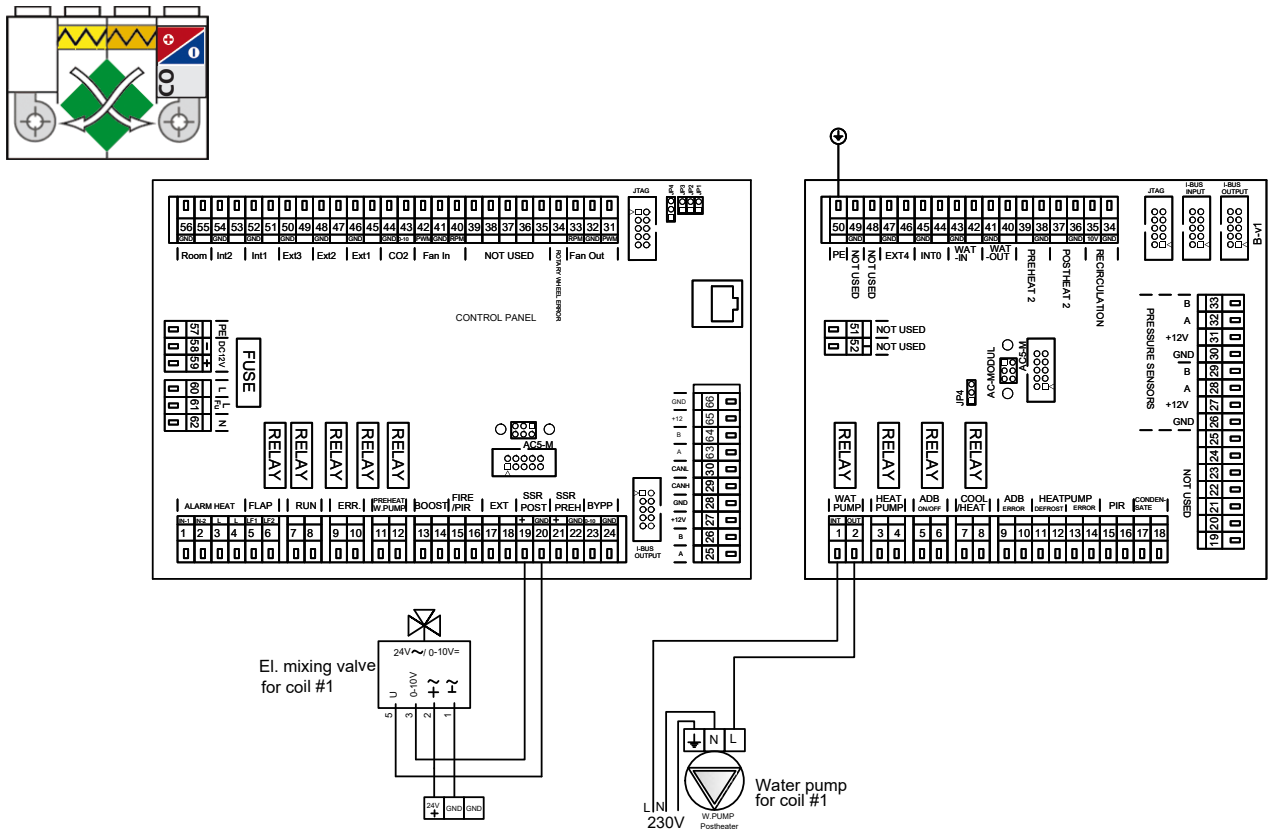

## 11. ZÁVĚR



Pro správné a bezpečné používání rekuperační jednotky je třeba si přečíst tuto příručku a řídit se uvedeným. Ohledně jakéhokoli dotazu nebo žádosti o vysvětlení se neváhejte obrátit na naše obchodní oddělení nebo oddělení technické podpory.

### KONTAKT

**Adresa**

2VV, s.r.o.,  
Fáblovka 568,  
533 52 Pardubice,  
Česká republika

**Internet :**

<http://www.2vv.cz/>



Výrobce neručí za škody vzniklé na zařízení způsobené neodbornou instalací a obsluhou, která jsou v rozporu s návodem a v rozporu s běžnými zvyklostmi při instalaci a obsluze vzduchotechnických jednotek a regulačních systémů