



FINESSE / STANDESSE

SUPERIOR regulace



CZ Instalace a Návod k obsluze

CE

ZKONTROLUJTE DODÁVKU

NEPŘEHLÉDNĚTE

Po dodání ihned zkontrolujte, zda zabalený produkt není poškozen. V případě poškození obalu přizvěte dopravce. Nebude-li reklamacce uplatněna včas, nelze případné nároky v budoucnu uplatnit.

- Zkontrolujte, zda souhlasí vámi objednaný typ produktu. V případě neshody závadu okamžitě nahlase dodavateli.
- Po vybalení zkontrolujte, zda regulace a ostatní součásti v pořádku. V případě pochybností se obraťte na dodavatele.
- Poškozený produkt nikdy neinstalujte!
- Pokud nebudete regulaci vybalovat ihned po dodání, musí být skladována v suchém vnitřním prostředí s okolní teplotou **od +5 °C do +40 °C**.



Všechny použité obalové materiály jsou ekologické a lze je znovu použít nebo recyklovat. Přispějte aktivně k ochraně životního prostředí a dbejte na správnou likvidaci a znovuzhodnocení obalových materiálů.

OBSAH BALENÍ

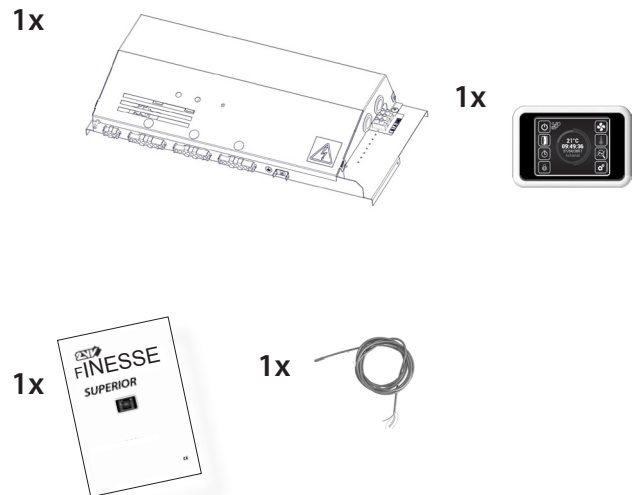

NEPŘEHLÉDNĚTE

- Jestliže byla výrobek převážen v teplotách nižších než 0 °C, je nutné ho po vybalení nechat v pracovních podmínkách nejméně 2 hodiny bez zapnutí.

1. INSTALACE

1.1 ZAPOJENÍ OVLÁDAČE

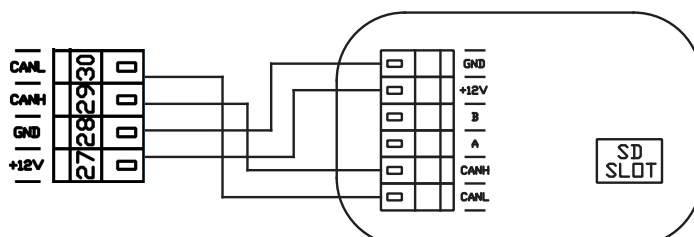
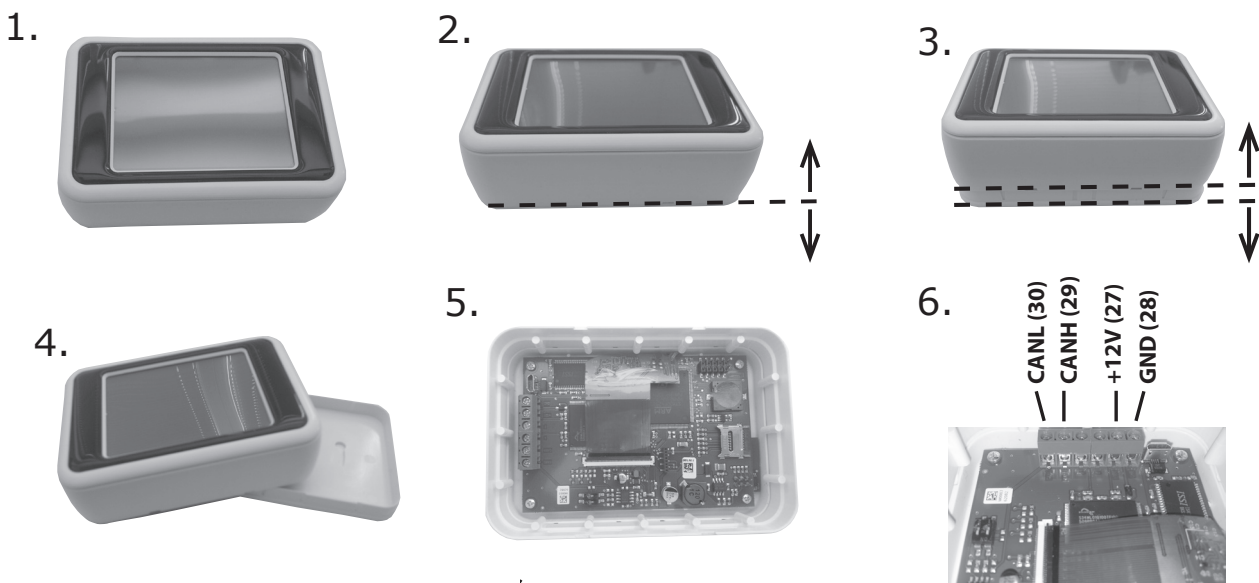

1. INSTALACE

1.2 ZAPOJENÍ PŘÍSLUŠENSTVÍ

SUPERIOR

Modul regulace Master Superior

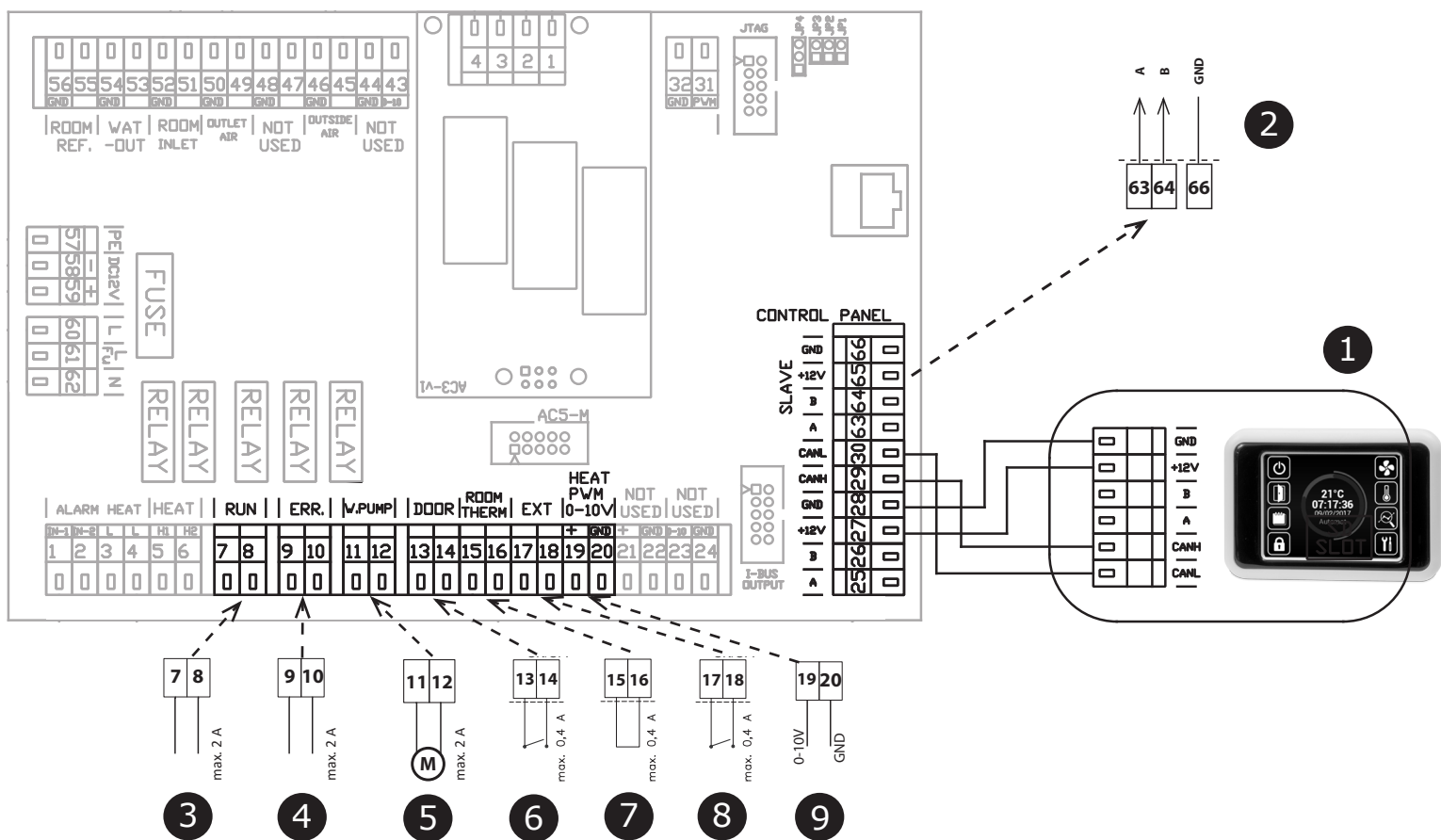
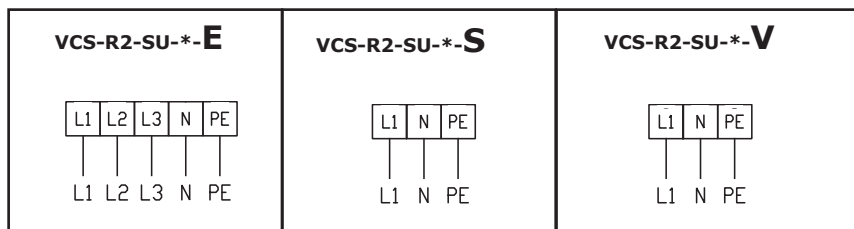

1	Ovládací panel
2	Připojení pro SLAVE jednotku
3	RUN kontakt (relé kontakt. NO/NC)
4	ERROR kontakt (relé kontakt NO/NC)
5	Vodní čerpadlo (relé kontakt)
6	DOOR contact (vstup, NO/NC)
7	Termostat (vstup, NO/NC)
8	Externí ovládání - (vstup, ON/OFF)
9	Řízení vodního ventilu (0-10V)

1. INSTALACE

SUPERIOR

Modul regulace Slave SUPERIOR

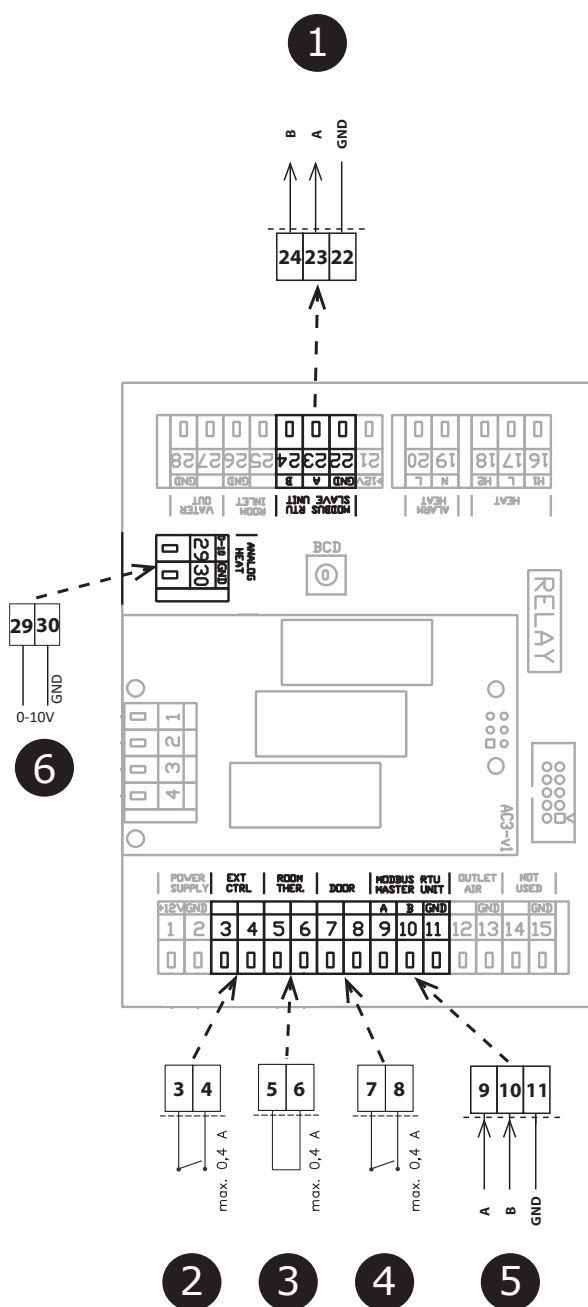
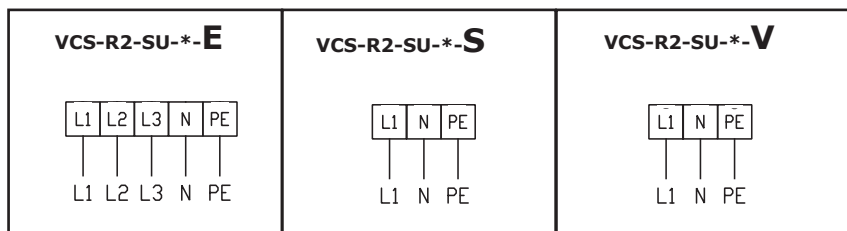

1	Připojení pro SLAVE jednotku
2	Externí ovládání - (vstup, ON/OFF)
3	Termostat (vstup, NO/NC)
4	DOOR contact (vstup, NO/NC)
5	Řídicí signál od MASTER jednotky
6	Řízení vodního ventilu (0-10V)

2. EXTERNÍ PŘÍSLUŠENSTVÍ

2.1 PŘIPOJENÍ EXTERNÍHO PŘÍSLUŠENSTVÍ



NEPŘEHLÉDNĚTE

- Při zapojování externího příslušenství musí být vzduchová clona odpojena od el. sítě.
- Všechny externí řídicí komponenty musí být zapojeny podle elektrického schéma.
- Konektory musí být zapojovány do elektrické desky přiměřenou silou a vždy kolmo k základně.

2.1-1 Dveřní kontakt DS



TECHNICKÉ INFORMACE

- vhodný pro všechny SM regulace
- Izolovaný spínací kontakt s maximálním napětím 230V, 6A
- IP67, lze zapojit jako spínací nebo rozpinací kontakt



POZOR!

Není dodáváno s výrobkem.

2.1-2 Dveřní kontakt DK-1 / DK-B3



TECHNICKÉ INFORMACE

- Izolovaný spínací kontakt s maximálním napětím 12V.

Kabel - Dvoupramenný kabel s průřezem 0,5 mm². - Maximální délka: 50 m



POZOR!

Není dodáváno s výrobkem.

2.1-3 Termostatický ventil – TV1/1



TECHNICKÉ INFORMACE

- Termostatický ventil pro regulaci vodního výměníku
- Vhodný pro všechny typy clon s vodním výměníkem
- Pracuje nezávisle na řídicí elektronice

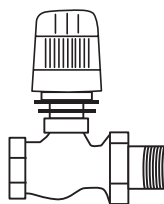

POZOR!

Není dodáváno s výrobkem.

2.1-4 Zónový ventil ZV-3-24V



TECHNICKÉ INFORMACE

- Zónový ventil pro regulaci vodního výměníku 0-10V
- Kabel - Čtyřžilový kabel s průřezem 0,5 mm². Napájení 24 V/ 50/60 Hz, řídicí napětí 0-10V

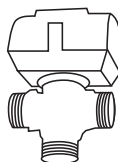

POZOR!

Není dodáváno s výrobkem.

2. EXTERNÍ PŘÍSLUŠENSTVÍ

2.1-5 Prostorový termostat -TER-P

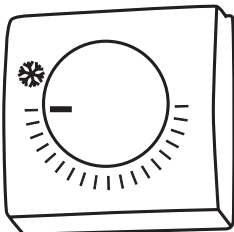

TECHNICKÉ INFORMACE

- Prostorový termostat pro regulaci topení
- Kabel - Dvoužilový kabel s průřezem 0,5 mm², 230 V/ 50 Hz.



Není dodáváno s výrobkem.

3. PRVNÍ SPUŠTĚNÍ



NEPŘEHLÉDNĚTE

Před spuštěním vzduchové clony si zkontrolujte následující:

- Nenechali jste nějaké nářadí nebo předměty uvnitř clony a tak způsobit její poškození?
- Je k dispozici odpovídající dodávka el. energie a pokud je to nutné i topná voda?
- Zavřeli jste vzduchovou clonu správně?
- Byl řídicí modul správně připojen?
- Má clona odpovídající jištění dle platných norem?

4. OVLÁDÁNÍ

ČTĚTE POZORNĚ!

Před prvním uvedením do provozu zkontrolujte:

- že zařízení je správně upevněno na nosné konstrukci
- že zařízení je řádně uzavřeno
- že elektrické napájení je řádně připojeno, včetně uzemnění a ochrany vnějších spouštěčů.
- že všechny prvky elektrických součástí jsou řádně připojené
- že instalace odpovídá všem instrukcím tohoto návodu
- že žádný nástroj nebo jiný předmět, který by ji mohl poškodit, nezůstal v zařízení

POZOR!

- Všechny zásahy nebo změny na vnitřním propojení jsou zakázány a vedou ke ztrátě záruky.
- Doporučujeme použít námi dodávané příslušenství. V případě pochybností ohledně možnosti použití nepůvodního příslušenství kontaktujte svého dodavatele.

SPUŠTĚNÍ

Po zapnutí přívodu hlavního napájení se rozsvítí displej ovladače a načtou se servisní data. Zařízení je připraveno ke spuštění až po kompletním načtení servisních dat.

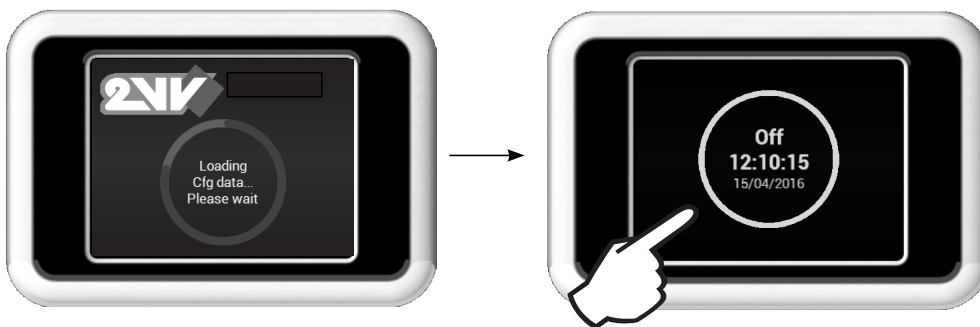

Dálkové ovládání obsahuje dotykovou obrazovku – zařízení se ovládá dotykem na symboly na obrazovce.

Popis hlavní obrazovky

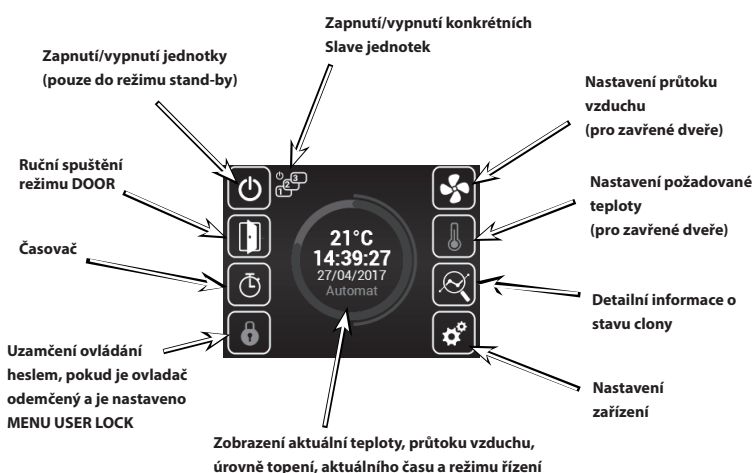

Jednotlivé MENU jsou popsány dále v tomto návodu

- strana 13
- strana 14
- strana 17

Varovné ikony

Tyto znaky informují o chybě, kliknutím na znak varovné ikony se zobrazí obrazovka s danými chybovými zprávami

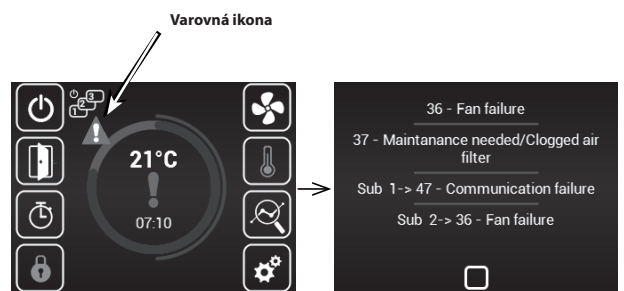

Informační ikony

Tyto znaky pouze informují o stavu, neznají chybu

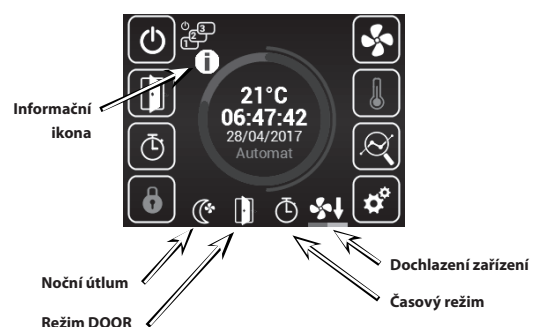

4. OVLÁDÁNÍ



Aktuální stav

Tato obrazovka zobrazuje detailní stav clony a hodnoty senzorů:

- Aktuální nastavený průtok vzduchu (krok nebo %), informační ikony
- Teploty vzduchu na nasávání*, výfuku*, teplotu v místnosti* a teplotu vně budovy* (* - v případě že jsou nainstalována a povolena příslušná čidla)
- Nastavený výkon ohřivače (pokud je součástí)

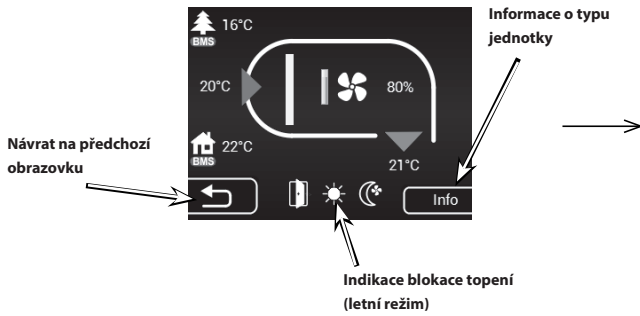

Pokud jsou připojeny SLAVE clony, pak jsou zde zobrazeny informace z nich. Přístup k nim je možný posunutím obrazovky směrem nahoru.

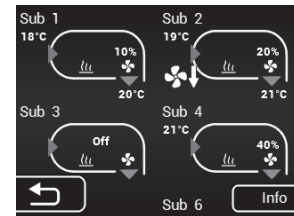

Nastavení naleznete dále v tomto návodu v menu „SUBUNITS“



MENU Nastavení

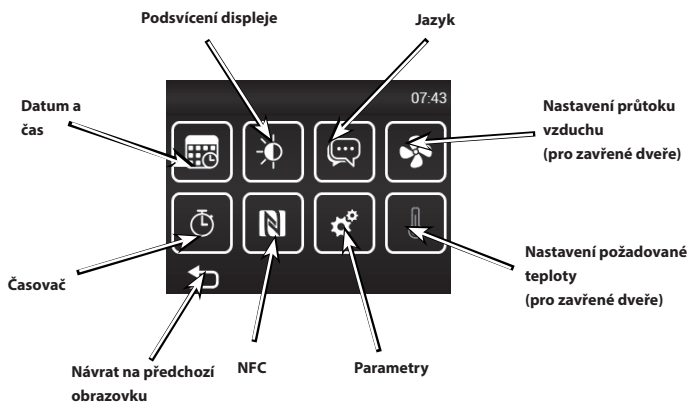

Nastavení požadované teploty pro zavřené dveře

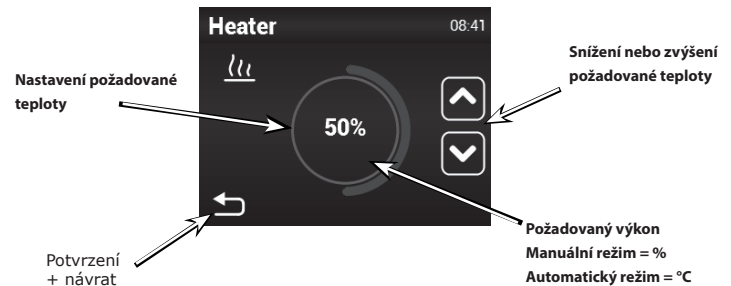

V případě, že je blokováno topení letním režimem (MENU - SUMMER HETAING), pak je zde zobrazen znak „Slunce“ bez možnosti volit výkon.



Nastavení průtoku vzduchu pro zavřené dveře

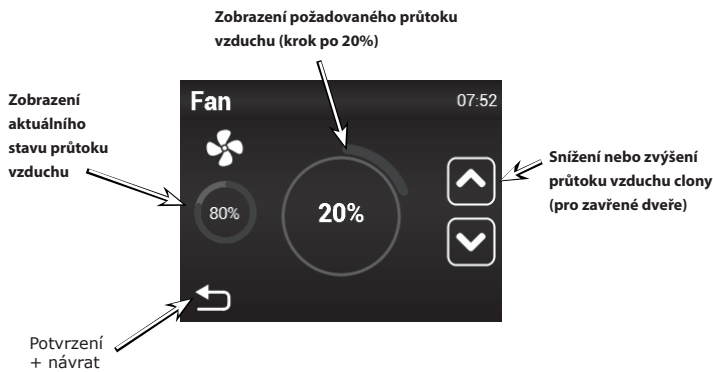

Nastavení data a času

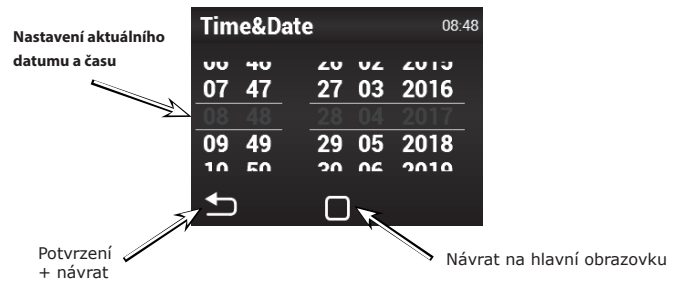

4. OVLÁDÁNÍ



Časovač

Pokud není nastaveno jinak, pak po vypršení časového intervalu zařízení přejde do režimu Standby

Týdenní režim

Dotykem na daný den lze nastavit různé časové režimy

Tlačítko pro kopírování denního plánu na jiné dny

Roční režim

Dotykem lze přidat nový časový režim



Jazyk

Lze volit z 5 základních jazykových rozhraní



Nastavení podsvícení



Near Field Communication (NFC)

NFC menu umožňuje přístrojům, které podporují funkci Near Field Communication (NFC) předat příslušnou informaci. Tímto čipem obvykle disponují mobilní telefony / tablety. Před použitím si zjistěte, zda-li Váš přístroj disponuje touto funkcí.

Jak použít:

- 1) zapněte v Menu NFC požadovanou informaci, kterou chcete zobrazit na svém zařízení
- 2) Ve svém zařízení zapněte funkci NFC a přiložte jej k pravému hornímu rohu ovladače viz ilustrace níže



4. OVLÁDÁNÍ



Servisní menu

Ke vstupu do servisního MENU použijte kód 1616

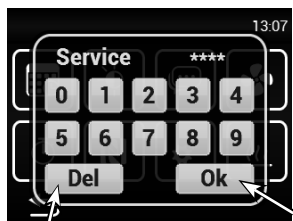

1616

Vymazání/návrat

Vstup do menu



MENU zvolíte po srolování stránky na pozici uprostřed a kliknutím na vstup

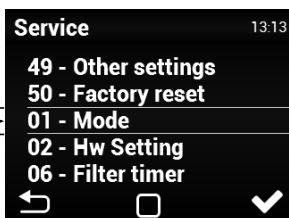

Vstup do zvoleného menu

MENU - MODE

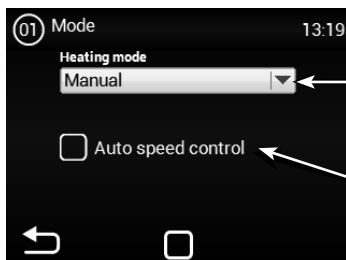

MANUAL - ruční řízení

Aktivace/deaktivace automatického řízení otáček motoru dle teplot



Pokud nastavíte funkci AUTO nebo MANUAL, mohou se v servisním MENU zakázat/povolit určité položky

MENU - HW SETTING



V tomto MENU lze nastavit detailní chování jednotlivých vstupů a výstupů regulátorů

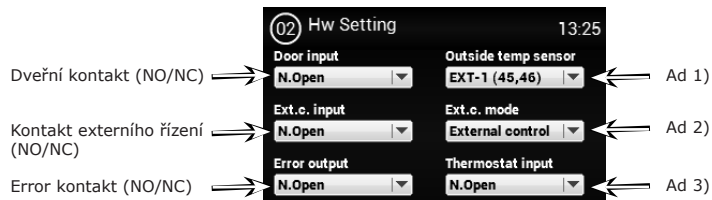

Ad 1) - Aktivace / nastavení vnějšího teplotního senzoru. Možné volby:

None - žádný senzor není připojen - neaktivní

EXT-1 (45,46) - připojen senzor (musí být na svorkách 45 a 46)

BMS - senzor teploty aktivní a použitý z nadřazeného systému

Ad 2) - Nastavení chování vstupu externího kontaktu. Možné volby:

None - neaktivní

External control - Externí zapínání/vypínání zařízení

Night reduction - Aktivace/deaktivace nočního útlumu (nastavení popsáno dále v tomto návodu)

Ad 3) - Termostat (NO/NC)

4. OVLÁDÁNÍ

MENU - FILTER TIMER

Toto MENU umožňuje nastavení doby (dle motorhodin) po které dojde k vyhlášení doporučení o výměně filtrů, případně reset časovače po výměně filtrů



Ukázka zobrazení stavu zaneseného filtru na hlavní obrazovce

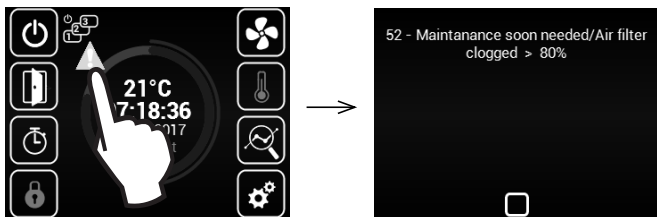

MENU - TEMPERATURE SENSOR

Dostupné pouze v Automatickém režimu.

V tomto menu lze zvolit teplotní čidlo, které bude použito pro primární řízení teploty

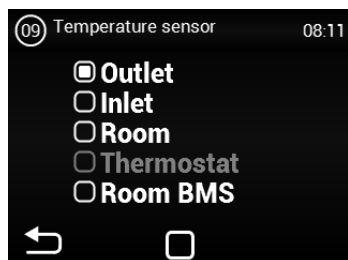

Možné volby:

- Outlet** - Teplotní čidlo na výfuku ze zařízení (za výměníkem)
- Inlet** - Teplotní čidlo na části sání u zařízení (před výměníkem)
- Room** - Teplotní čidlo prostorové (například v místnosti)
- Thermostat** - Prostorový termostat (funkce ON/OFF)
- Room BMS** - Teplotní čidlo prostorové z nadřazeného systému

MENU - OUTLET TEMP LIMITS

Toto MENU umožňuje nastavení limitů na výfuku ze zařízení

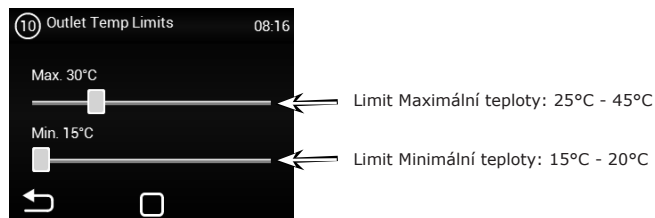

Pokud v MENU TEMPERATURE SENSOR je nastavena hodnota „OUTLET“, pak nelze nastavit hodnoty v tomto MENU, protože limity jsou již definovány čidlem. Zobrazí se takováto obrazovka:

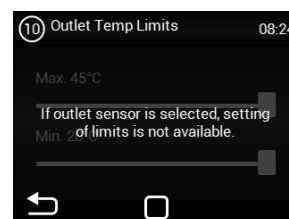

MENU - MODBUS RTU

Toto MENU umožňuje nastavení komunikačních parametrů pro Modbus RTU

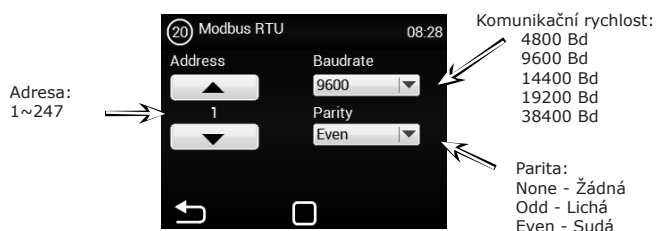

⚠ Nesprávné nastavení může vést k nemožnosti komunikovat s regulátorem

MENU - NETWORK

Toto MENU umožňuje nastavení komunikačních parametrů pro síťové rozhraní

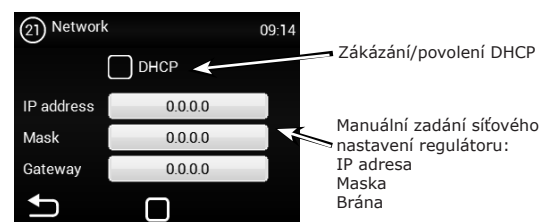

⚠ Nesprávné nastavení může vést k nemožnosti komunikovat s regulátorem

4. OVLÁDÁNÍ

MENU - USER LOCK

Toto MENU umožňuje nastavení omezení ovládání regulátoru pomocí panelův několika úrovních

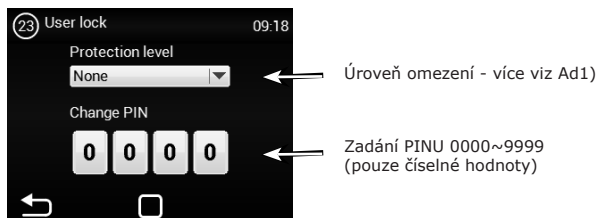

Možné volby:

- None** - Omezení není aktivní
- On/Off** - Pouze možnost Zapnout/Vypnout a vstup do Informačního menu jsou dostupné z hlavní obrazovky
- On/Off, Temp, Flow** - Dostupné bez hesla je Zapnout/Vypnout, Informační menu, Nastavení teploty, Nastavení proudění vzduchu
- Full** - Dostupné bez hesla je pouze Informační menu
- User mode** - Speciální uživatelský mód viz obrázek níže

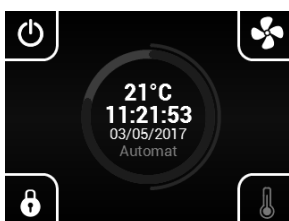

MENU - SUMMER HEATING

Toto MENU umožňuje nastavení omezení topení v letních měsících

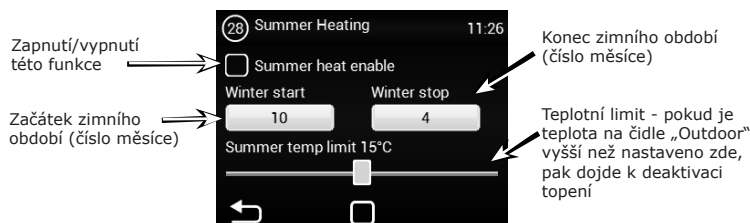

Pokud není nastaveno čidlo venkovní teploty, pak režim „summer heating“ pracuje pouze dle zvoleného času a nastavená teplota se nevyhodnocuje

MENU - DOOR CONTACT

Toto MENU umožňuje nastavení chování regulátoru dle dveřního kontaktu



Vzduchový výkon při otevřených dveřích (20%-100%)

Nastavení topení při otevřených dveřích
Manual = 0%, 50%, 100%
Auto = 15°C-45°C

Funkce doběhu:
Disable - zakázáno
Time interval - časově
Temperature - do dosažení teploty na termostatu

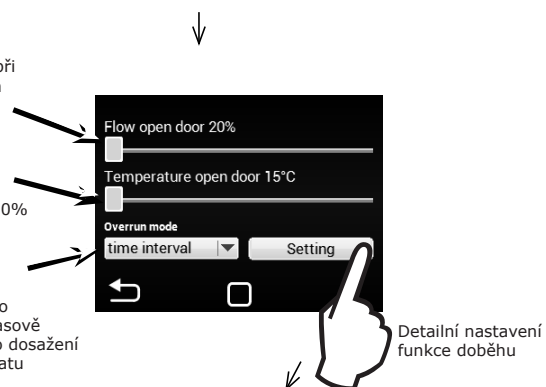

Doběh na čas

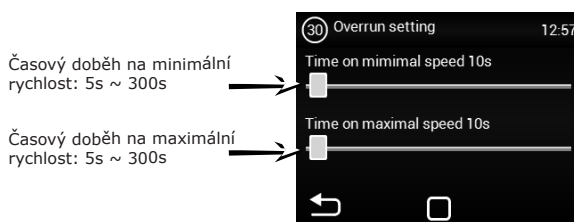

Po odpočtu clona přechází do režimu se zavřenými dveřmi. Pokud je v režimu pro zavřené dveře clona vypnuta, tak se u clon s elektrickým dohřevem provede dochlazení elektrického výměníku. Opětovné otevření dveří přeruší doběh.

Doběh na teplotu

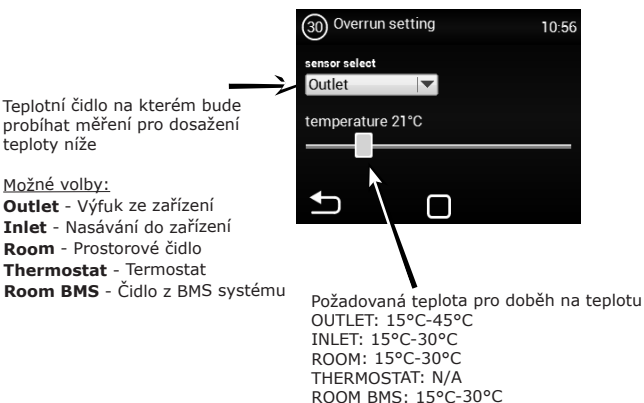

Po dosažení teploty clona přechází do režimu se zavřenými dveřmi. Pokud je v režimu pro zavřené dveře clona vypnuta, tak se u clon s elektrickým dohřevem provede dochlazení elektrického výměníku. Opětovné otevření dveří přeruší doběh.

4. OVLÁDÁNÍ

MENU - WATER ANTIFREEZE

Toto MENU je dostupné pouze u jednotek s vodním výměníkem

Nastavení (20%-100%)



Vzduchový výkon při otevřených dveřích (20%-100%)

MENU - SUBUNITS

Toto MENU umožňuje nastavení chování dalších regulátorů zapojených jako „SLAVE“

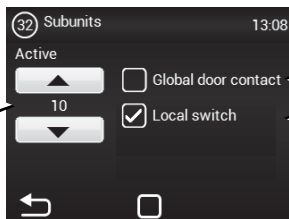

Počet SLAVE regulací: 0ks ~ 10ks

Ad 1)
Ad 2)

Ad 1) - Možnost použít jeden dveřní kontakt jako hlavní, jehož stav bude zaslán na SLAVE regulátory. Odpadá tedy nutnost zapojovat dveřní kontakt do každé regulace, pokud je takový požadavek.

- Funkce nepovolena = dveřní kontakt z MASTER nebude poslán na SLAVE regulace
- Funkce povolena = dveřní kontakt z MASTER bude poslán na SLAVE regulace

Ad 2) - Možnost aktivovat na hlavní obrazovce ikonu, pomocí které lze vypnout/zapnout jednotlivé SLAVE regulátory. Pokud není tato funkce aktivní budou se vždy zapínat/vypínat všechny SLAVE regulátory najednou.

- Funkce nepovolena = Proběhne globální spínání/vypínání SLAVE regulátorů
- Funkce povolena = Z hlavní obrazovky lze volit jednotlivé SLAVE regulátory, které můžete zapnout/vypnout

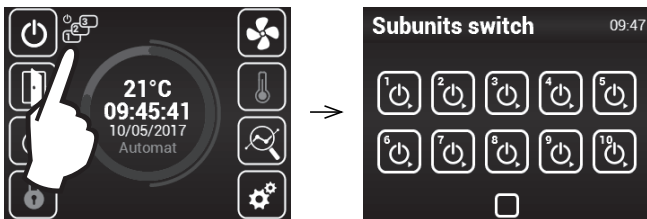

MENU - OTHER SETTINGS

Toto MENU umožňuje nastavení ostatních parametrů

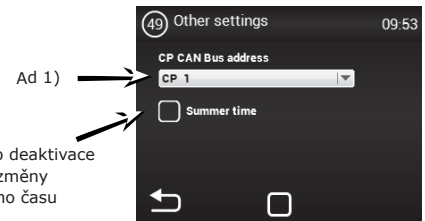

Aktivace nebo deaktivace automatické změny letního/zimního času

Ad 1) - Možnost nastavit CAN adresu ovládacímu panelu tak, aby bylo možné připojit až 2 ovládací panely k MASTER regulaci
Volby: CP 1 = ovládací panel má adresu 1
CP 2 = ovládací panel má adresu 2

Adresa se nastavuje na každém ovladači a podle nastavení je poté ovladač naadresován

POZOR!

Každý panel musí mít svou vlastní adresu. V případě nedodržení může toto vést k nesprávné funkci regulátoru.

Při zapojování více panelů je potřeba nastavit ukončovací prvky. Ty se nacházejí na hlavní elektronice a v ovladači:

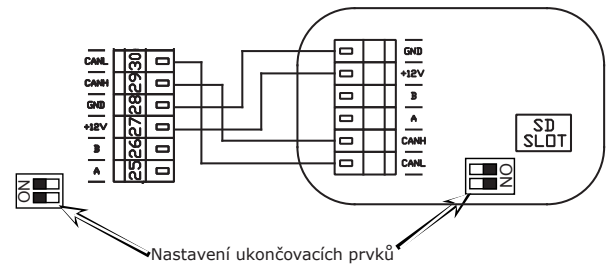

Příklad zapojení ovladačů - Možnost 1:

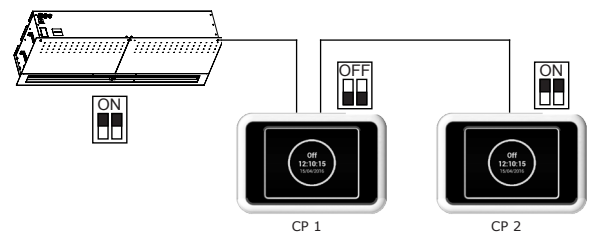

Elektrické zapojení - Možnost 1:

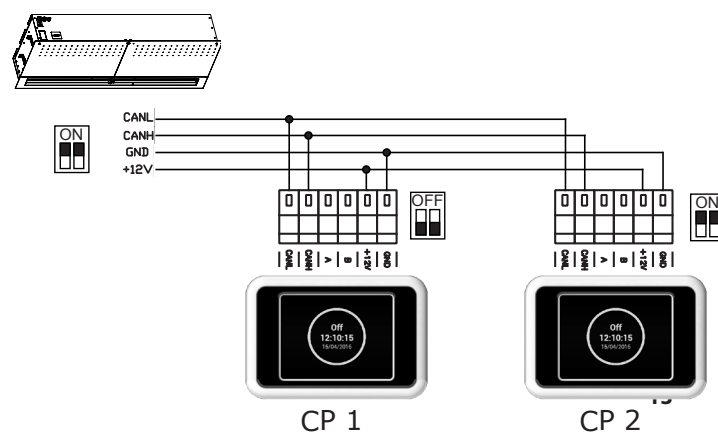

4. OVLÁDÁNÍ

Elektrické zapojení - Možnost 2:

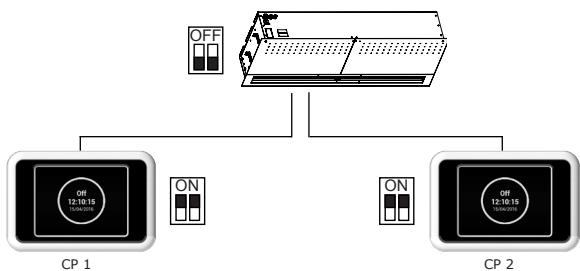

Elektrické zapojení - Možnost 2:

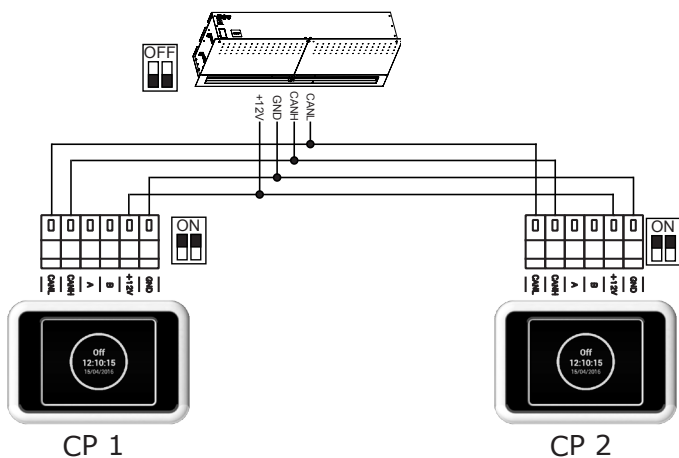

MENU - FACTORY RESET



Toto MENU nastavení regulátoru do výchozího nastavení

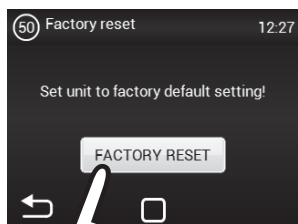

Stiskem tlačítka „FACTORY RESET“ provedete nastavení hodnot v MENU 1616 do výchozích

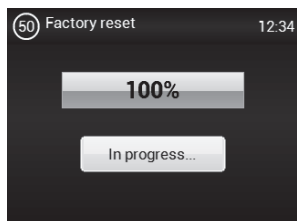

Po dokončení je doporučeno vypnout a zapnout hlavní napájení regulátoru

5. PORUCHOVÉ STAVY

5.1 PORUCHOVÉ STAVY

V případě jakéhokoliv zásahu na vzduchové cloně musí být odpojen hlavní el. přívod. Pakliže si nejste jisti správností kroků, nikdy se do žádné opravy nepouštějte a přivolejte odborný servis !!!

Popis	Chování zařízení	Pravděpodobný problém	Řešení
44 - Chyba ventilátoru	Zařízení nefunguje	Přehřátý ventilátor nebo porucha tepelného kontaktu přívodního ventilátoru	Zjistěte příčinu přehřátí motoru (vadné ložisko, mechanická závada, zkrat...) popřípadě proveďte výměnu motoru. Zkontrolujte zapojení termokontaktů z motorů do regulace.
45 - Požadována údržba/filtr zanesen	Zařízení funguje	Filtr nebo nastavený čas výměny byl dosažen	Proveďte výměnu filtru. Po výměně nezapomeňte provést RESET v MENU 1616 - FILTER TIMER
46 - Porucha ohřivače	Zařízení nefunguje	Závada na ohřivači	Zkontrolujte ohřivač a stav bezpečnostního termostatu. Je zajištěno správné chlazení ohřivače? Zkontrolujte chod motorů.
47 - Porucha čidla venkovní teploty (45,46)	Zařízení nefunguje	Závada čidla teploty na svorkách 45,46	Zkontrolujte správnost zapojení čidla do elektroniky, popřípadě proveďte test funkčnosti čidla pomocí změření jeho odporu (hodnota odporu při +20°C je cca 10kΩ)
48 - Porucha čidla teploty vyfukovaného vzduchu (49,50)	Zařízení nefunguje	Závada čidla teploty na svorkách 49,50	Zkontrolujte správnost zapojení čidla do elektroniky, popřípadě proveďte test funkčnosti čidla pomocí změření jeho odporu (hodnota odporu při +20°C je cca 10kΩ)
49 - Porucha čidla nasávaného vzduchu (51,52)	Zařízení nefunguje	Závada čidla teploty na svorkách 51,52	Zkontrolujte správnost zapojení čidla do elektroniky, popřípadě proveďte test funkčnosti čidla pomocí změření jeho odporu (hodnota odporu při +20°C je cca 10kΩ)
60 - Porucha čidla vratné vody výměníku (53,54)	Zařízení nefunguje	Závada čidla teploty na svorkách 53,54	Zkontrolujte správnost zapojení čidla do elektroniky, popřípadě proveďte test funkčnosti čidla pomocí změření jeho odporu (hodnota odporu při +20°C je cca 10kΩ)
61 - Porucha prostorového čidla teploty (55,56)	Zařízení nefunguje	Závada čidla teploty na svorkách 55,56	Zkontrolujte správnost zapojení čidla do elektroniky, popřípadě proveďte test funkčnosti čidla pomocí změření jeho odporu (hodnota odporu při +20°C je cca 10kΩ)
62 - Porucha čidla venkovní teploty od BMS	Zařízení funguje omezeně	Závada čidla teploty v BMS	Zkontrolujte správnost nastavených adres v BMS kam dané čidlo zasílá údaje (na správný regulátor). Zkontrolujte správnou funkci čidla v BMS
63 - Porucha čidla prostorové teploty od BMS	Zařízení funguje omezeně	Závada čidla teploty v BMS	Zkontrolujte správnost nastavených adres v BMS kam dané čidlo zasílá údaje (na správný regulátor). Zkontrolujte správnou funkci čidla v BMS
79 - Ohřev byl ponížen. Z důvodu malého průtoku vzduchu.	Zařízení funguje	Pouze informační stav	Došlo ze změně požadavku na nižší vzduchový výkon a automaticky tak došlo k omezení výkonu ohřivače pro zabránění případného přehřívání.
65 - Chyba komunikace	Zařízení nefunguje	Chyba v komunikaci	Zkontrolujte zda-li komunikační kabel je správně připojen a není poškozen. Respektujte schéma připojení a zamezte jevům, které by mohly rušit komunikaci (kabeláž v blízkosti vysokého napětí, jevy v místě instalace vyvolávající rušení)
Zařízení nepracuje	Zařízení nefunguje	Přerušený přívod el. energie	Zkontrolujte zda není přerušen přívod el. energie
		Prasklá pojistka	Zkontrolujte pojistku umístěnou na modulu regulace
Topení samovolně vypíná	Zařízení funguje ale netopí	Ohřivač se přehřívá	Elektrický ohřivač se přehřívá díky nedostatečnému průtoku vzduchu. Zkontrolujte zda běží ventilátory naplno a zda není omezen přívod vzduchu do zařízení.

VCS-R2-SU-E-MA-AC

8. ELEKTRICKÁ SCHÉMATA

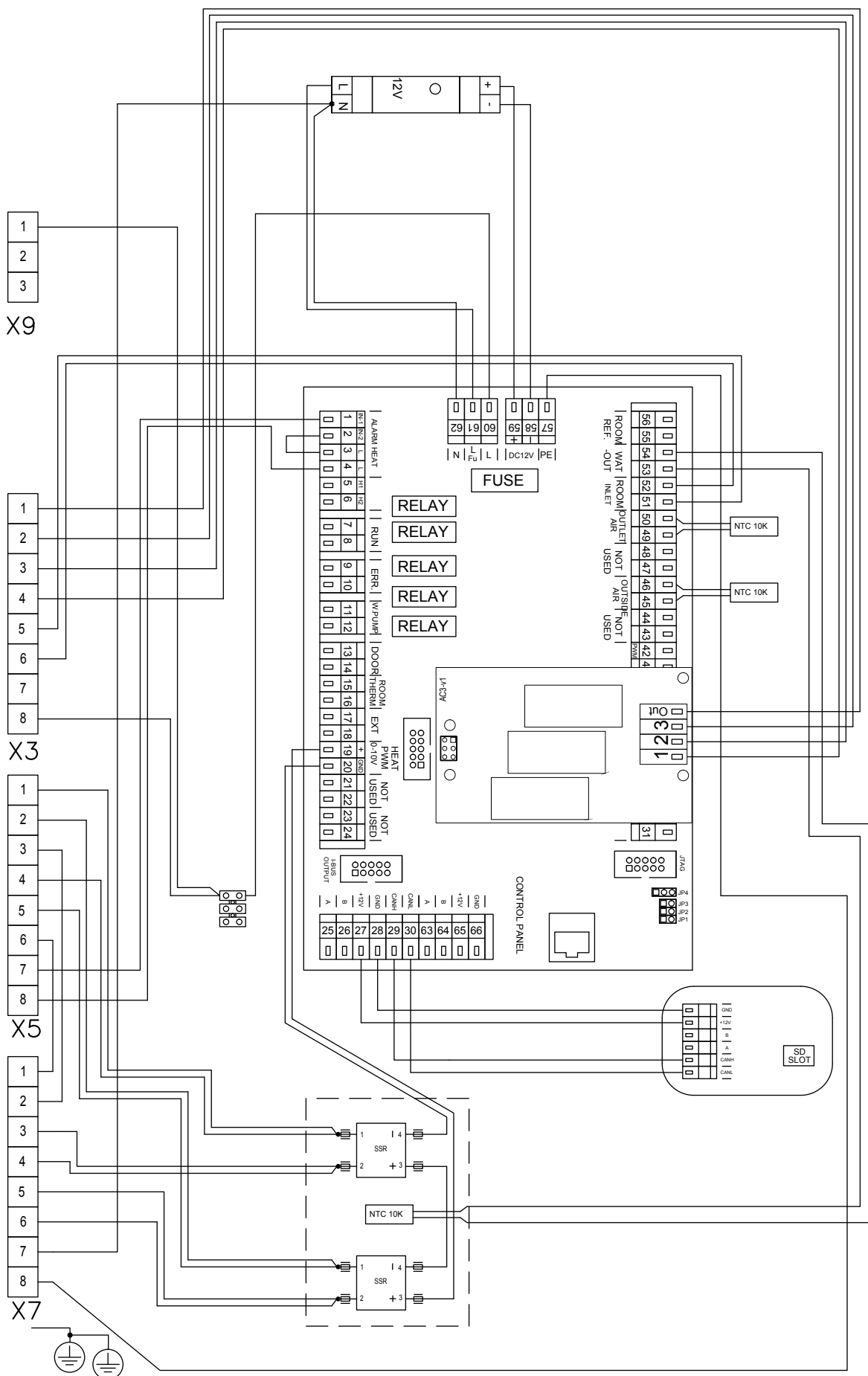

8. ELEKTRICKÁ SCHÉMATA

VCS-R2-SU-E-SL-AC

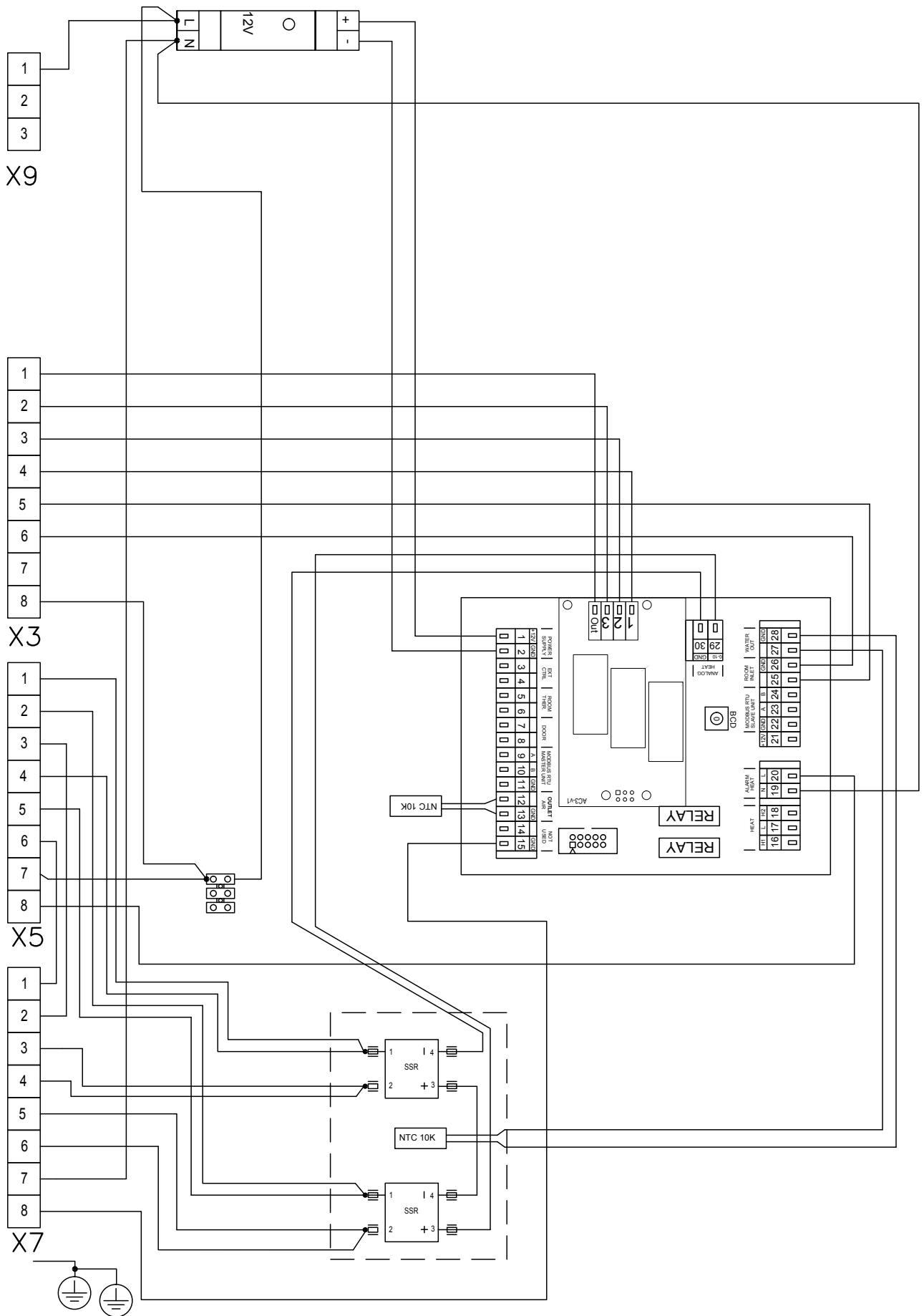

8. ELEKTRICKÁ SCHÉMATA

VCS-R2-SU-V-SL-AC

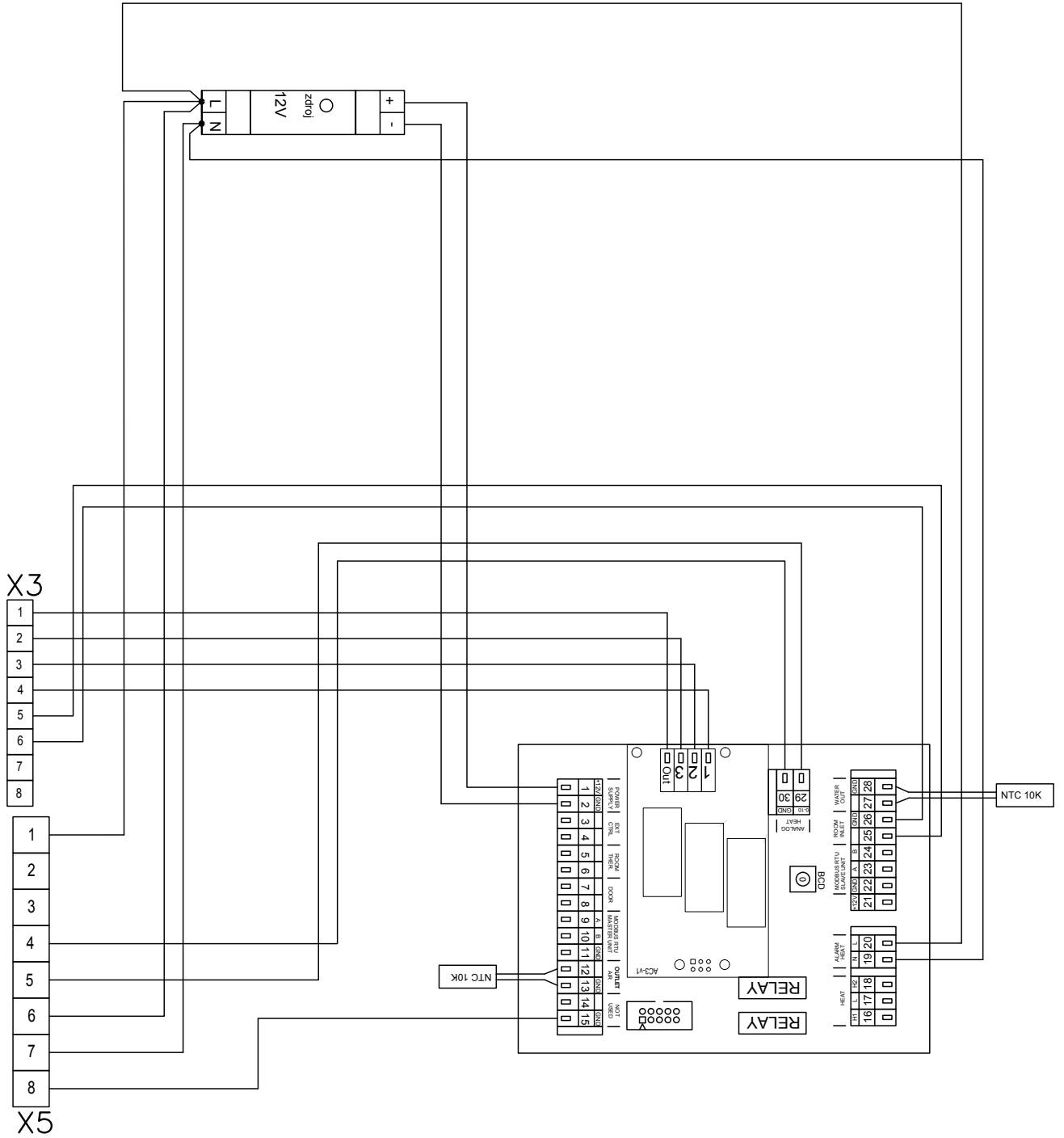

8. ELEKTRICKÁ SCHÉMATA

VCS-R2-SU-S-SL-AC

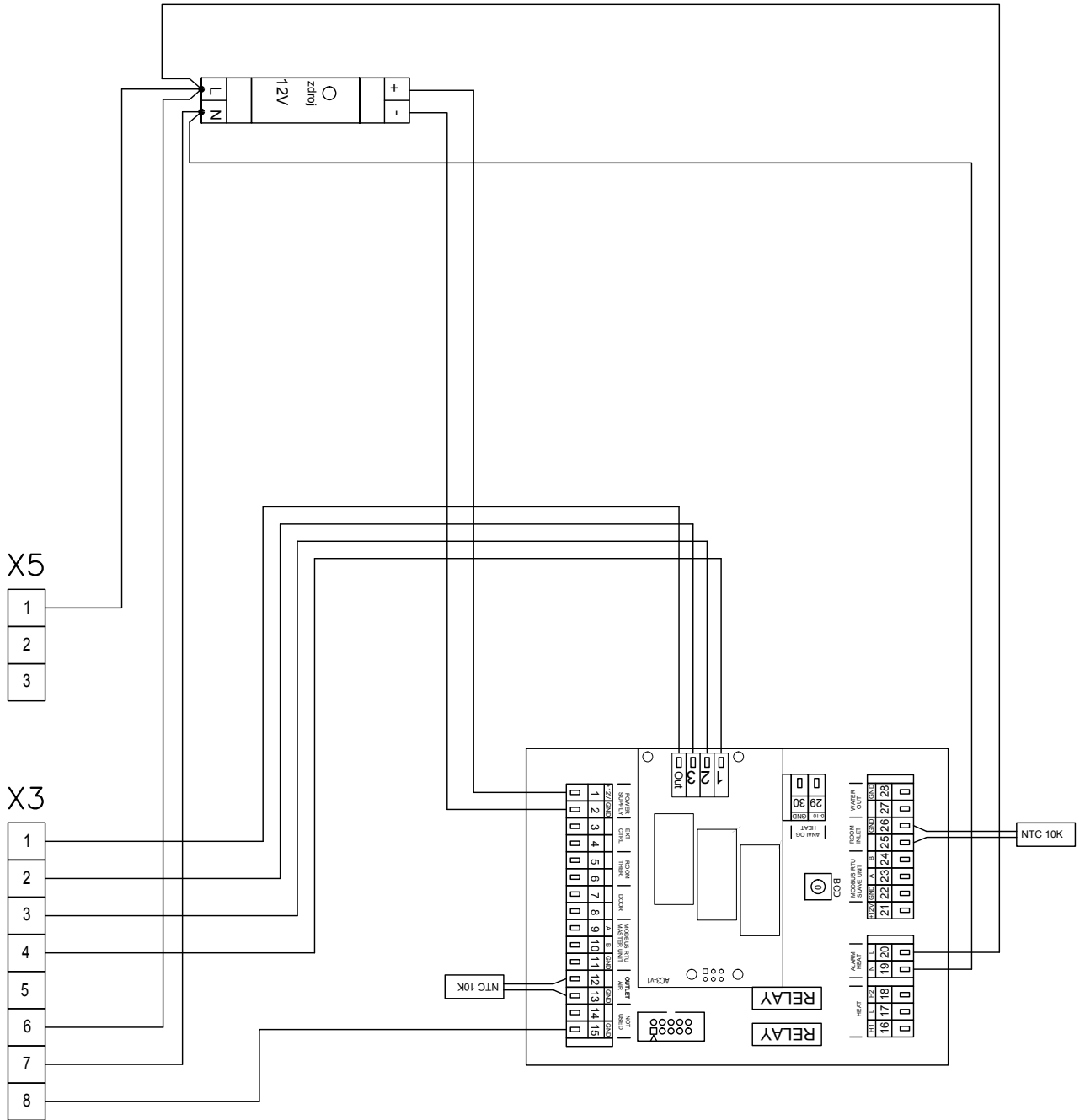

9. ZÁVĚREM

9. ZÁVĚREM

V případě jakýchkoliv nejasností nebo dotazů se neváhejte obrátit na naše obchodní oddělení nebo oddělení technické podpory.

KONTAKT

Adresa:

2VV, s.r.o.,
Poděbradská 289,
530 09 Pardubice,
Česká republika

Internet:

<http://www.2vv.cz/contact.distribution.php>

