



## WR200 kruhový vířivý difuzor

### VOLITELNÉ PŘÍSLUŠENSTVÍ

**GR003** – příčný nosník pro středové uchycení (pouze pro WR210 a WR230)

### VARIANTY

**WR200** – vířivý difuzor

**WR200S** – vířivý difuzor s plenum boxem, boční napojení

**WR200T** – vířivý difuzor s přechodovým dílem, horní napojení

**WR210** – vířivý difuzor, upevnění pomocí středového šroubu

**WR210T** – vířivý difuzor upevnění pomocí středového šroubu, přechodový díl, horní napojení

**WR210S** – vířivý difuzor upevnění pomocí středového šroubu s plenum boxem, boční napojení

**WR211S** – vířivý difuzor upevnění pomocí středového šroubu s plenum boxem horní napojení, klapka

**WR220** – vířivý difuzor s rozptylovým límcem

**WR220S** – vířivý difuzor s rozptylovým límcem, plenum box s bočním napojením

**WR220T** – vířivý difuzor s rozptylovým límcem, přechodovým dílem boční napojení

**WR230** – vířivý difuzor s rozptylovým límcem, upevnění pomocí středového šroubu

**WR230T** – vířivý difuzor s rozptylovým límcem, upevnění pomocí středového šroubu, přechodový díl, horní napojení

**WR230S** – vířivý difuzor s rozptylovým límcem, upevnění pomocí středového šroubu, plenum boxem, boční napojení

**WR231S** – vířivý difuzor s rozptylovým límcem, upevnění pomocí středového šroubu a klapkou na vstupu

### INSTALAČNÍ ROZMĚRY

**WR210**

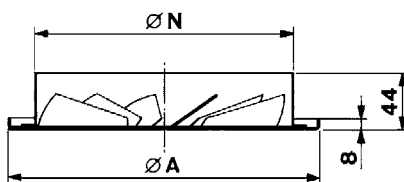

**WR230**

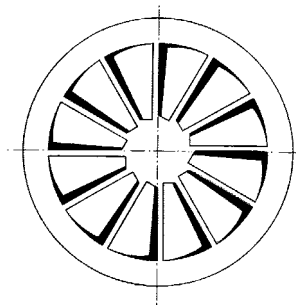
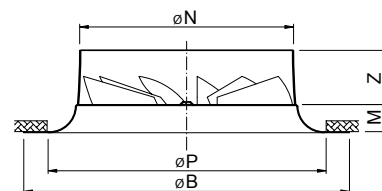

Velikost	ØN [mm]	ØA [mm]	ØB [mm]	M [mm]	ØP [mm]	Z [mm]
100	98	138	160	15	135	50
125	123	178	200	25	180	50
160	158	195	250	25	215	50
200	198	248	300	25	255	50
250	248	296	350	25	305	50
315	313	363	450	35	395	50
400	398	600	570	60	535	65
500	498	700	700	70	620	50

ØP = minimální otvor pro stropní instalaci

### GRAF RYCHLÉHO VÝBĚRU

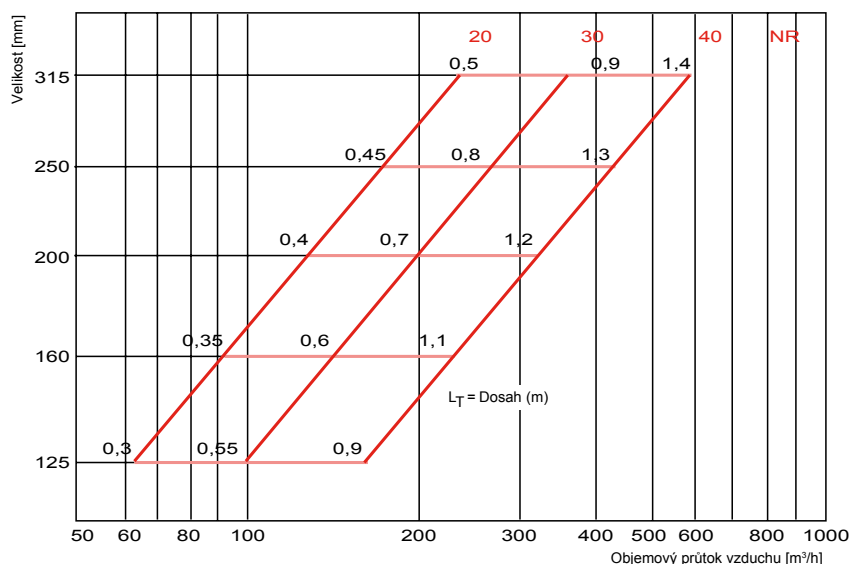

Dosah proudu vzduchu je dimenzován na rychlost proudění vzduchu 0,17 m/s v pobytové zóně

**INSTALAČNÍ ROZMĚRY**

**WR210T**

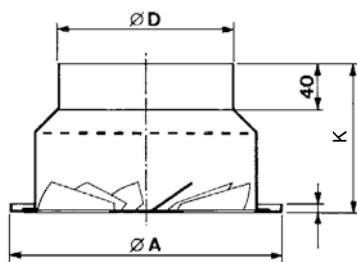

Velikost	C [mm]	∅D [mm]	E [mm]	F [mm]	G [mm]	H [mm]	∅J [mm]	□W [mm]	K [mm]	Q [mm]
100	172	78	195	140	250	235	102	200	120	135
125	192	98	217	160	280	255	127	275	126	155
160	205	123	230	185	305	280	162	325	131	160
200	223	158	248	220	340	315	202	375	131	165
250	243	198	268	260	380	355	252	450	136	165
315	264	248	299	310	440	405	317	500	144	185
400	291	313	351	375	530	470	402	600	177	240
500	344	398	404	460	615	555	502	800	-	-

**WR230T**

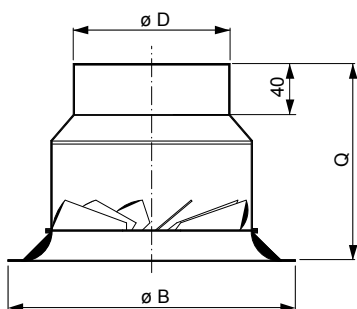

**WR210S**

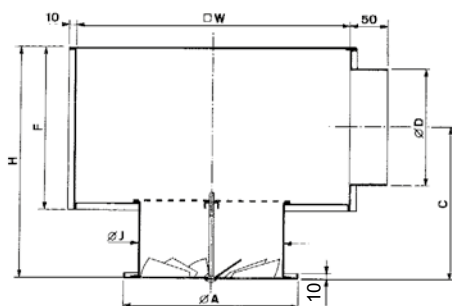

**WR231S**

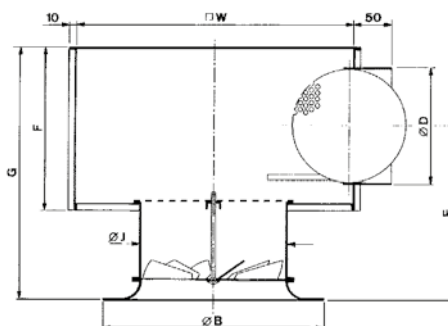

**PŘÍKLAD ZNAČENÍ**

**WR210T-125**

— velikost  
 — **T** – přechodový díl  
 — **WR210** – difuzor se středovým šroubem pro uchycení

**WR230T-125**

— velikost  
 — **T** – přechodový díl  
 — **WR230** – difuzor se středovým šroubem pro uchycení, rozptylová deska