

2VW

PARTNER
IN VENTILATION
2VV.CZ

IC3-CONTROL

CZ

NÁVOD

INSTALACE A OBSLUHA

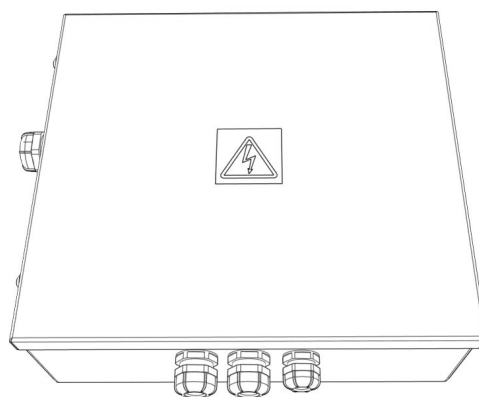
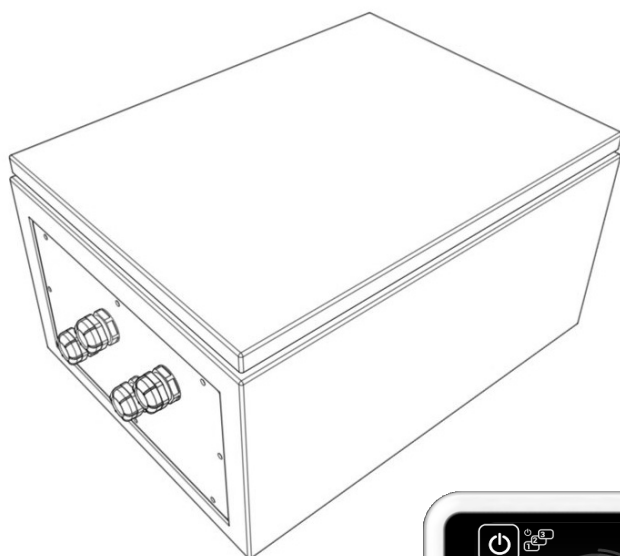





4-118-0335

ver.1 11-12-2019

1. NEŽ ZAČNETE

Následující symboly jsou kvůli lepší orientaci a naleznete je v návodu k obsluze. V následující tabulce jsou popsány symboly a jejich význam.

Symbol	Význam
 POZOR!	Varování nebo upozornění
 NEPŘEHLÉDNĚTE!	Důležité pokyny
 BUDETE POTŘEBOVAT	Praktické tipy a informace
 TECHNICKÉ INFORMACE	Bližší technické informace
	Odkaz na jinou část/díl návodu



Než začnete s instalací, **řádně si přečtete návod** jak bezpečně a správně tento výrobek používat.

V tomto návodu k obsluze naleznete pokyny ke správné instalaci regulace. Prosím, než začnete s instalací regulace, řádně se přečtete celý tento návod. Výrobce si vyhrazuje právo na změny včetně technické dokumentace bez předchozího upozornění. Návod si pečlivě uložte pro případ dalšího použití. Návod k obsluze je součástí výrobku.

Prohlášení o shodě

Výrobek byl navržen, vyroben, uveden na trh, splňuje všechna příslušná ustanovení a je ve shodě s požadavky směrnic Evropského Parlamentu a Rady, včetně pozměňovacích návrhů pod které byl zařazen. Za podmínek obvyklého a v návodu k obsluze určeného použití a instalace, je bezpečný. Při posouzení byly aplikovány harmonizované evropské normy uvedené v příslušném ES Prohlášení o shodě. Aktuální a plnou verzi ES Prohlášení o shodě, naleznete na stránkách www.2vv.cz

2. VYBALENÍ

2.1 ZKONTROLUJTE DODÁVKU

NEPŘEHLÉDNĚTE!



- Okamžitě po dodání výrobek rozbalte a zkontrolujte, zda není poškozený. V případě poškození, informujte a udělejte zápis s přepravcem.
- V případě, že jakákoliv reklamace nebude uplatněna včas, nebude na jejich pozdější uplatnění brán zřetel.
- Zkontrolujte si, zda jste obdrželi Vámi objednaný typ. V případě, že se dodaný typ liší od vámi objednaného, jednotku nerozbalujte a okamžitě toto pochybení sdělte dodavateli.
- Po rozbalení výrobku, zkontrolujte, zda je výrobek a příslušenství v pořádku. V případě jakýchkoliv pochybností kontaktujte dodavatele.
- Nikdy se nepokoušejte zprovoznit poškozený výrobek.
- V případě, že se rozhodnete výrobek nerozbalit okamžitě po dodávce, musí být uskladněn v suché místnosti s maximálním teplotním rozsahem **od +5 °C až do +40 °C**.
- Tento výrobek by neměly používat osoby (včetně dětí), jejichž fyzická, smyslová nebo mentální neschopnost nebo nedostatek zkušeností a znalostí je nedostatečná pro bezpečné použití výrobků, pokud nejsou sledování nebo instruování jak produkt používat, osobou odpovědnou za jejich bezpečnost.
- Nedovolte dětem, aby si s výrobkem hrály.

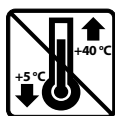

	<p>Veškeré použité balicí materiály jsou ekologické a proto je lze používat opakovaně nebo recyklovat. Prosím, přispějte aktivně k ochraně životního prostředí a zajistěte pravidelnou likvidaci nebo recyklaci balicích materiálů.</p>	
--	---	--



NEPŘEHLÉDNĚTE!

- Pokud byl výrobek převážen při teplotě nižší než 0°C, je nutno jej ponechat minimálně 2 hodiny v klidu, bez zapnutí, aby se teplota uvnitř výrobku vyrovnala okolní teplotě.

2.2 ROZBALENÍ JEDNOTKY

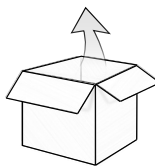

Regulační box IC3-C-AC

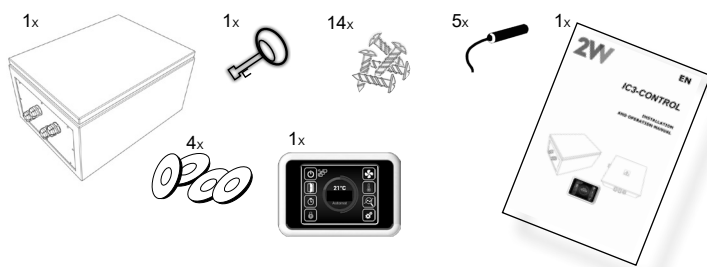

Regulační box IC3-S-AC

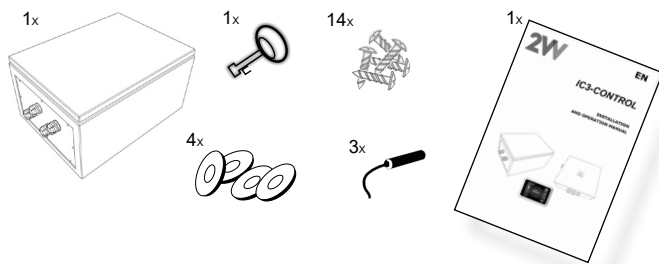

Regulační box IC3-C-EC

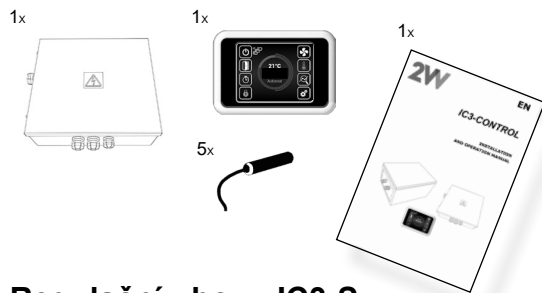

Regulační box IC3-S-EC

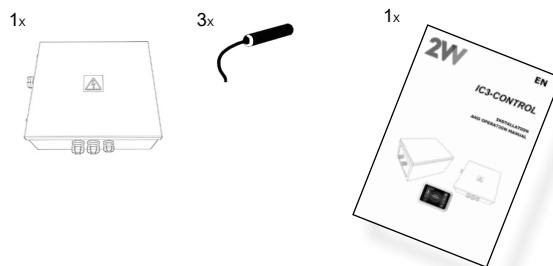

3. HLAVNÍ ČÁSTI

Regulační box IC3*-AC

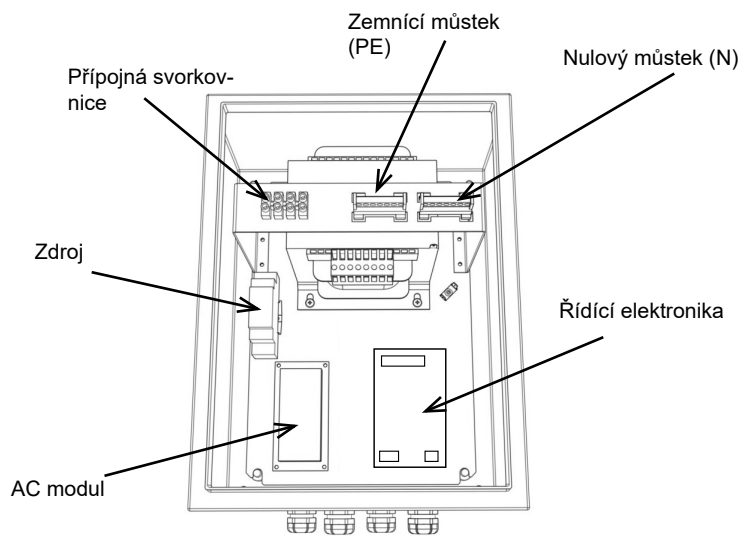
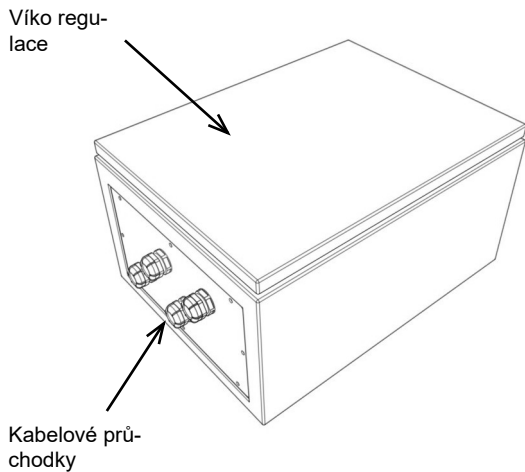

Regulační box IC3*-EC

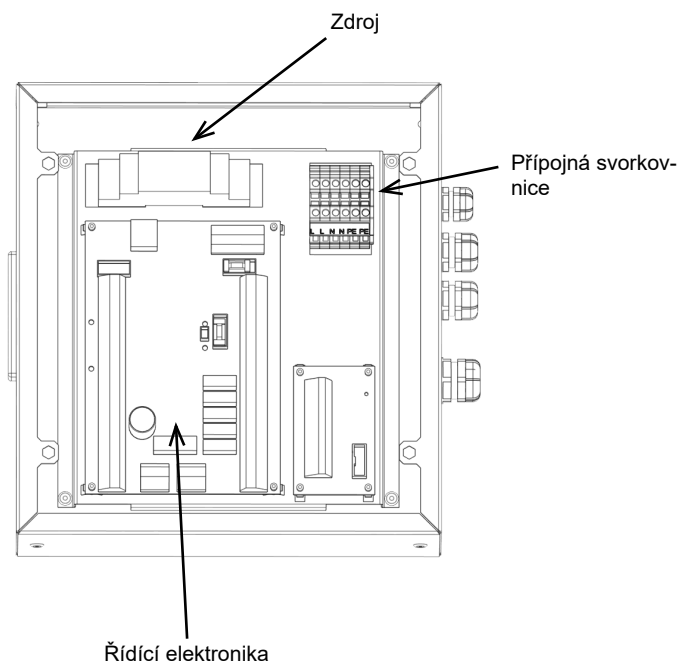
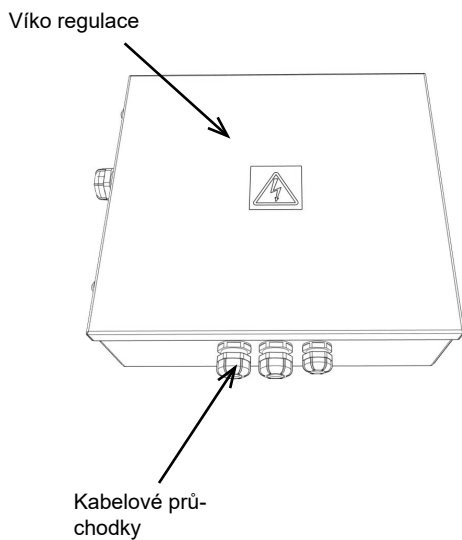

4. ROZMĚRY

Regulační box IC3*-AC

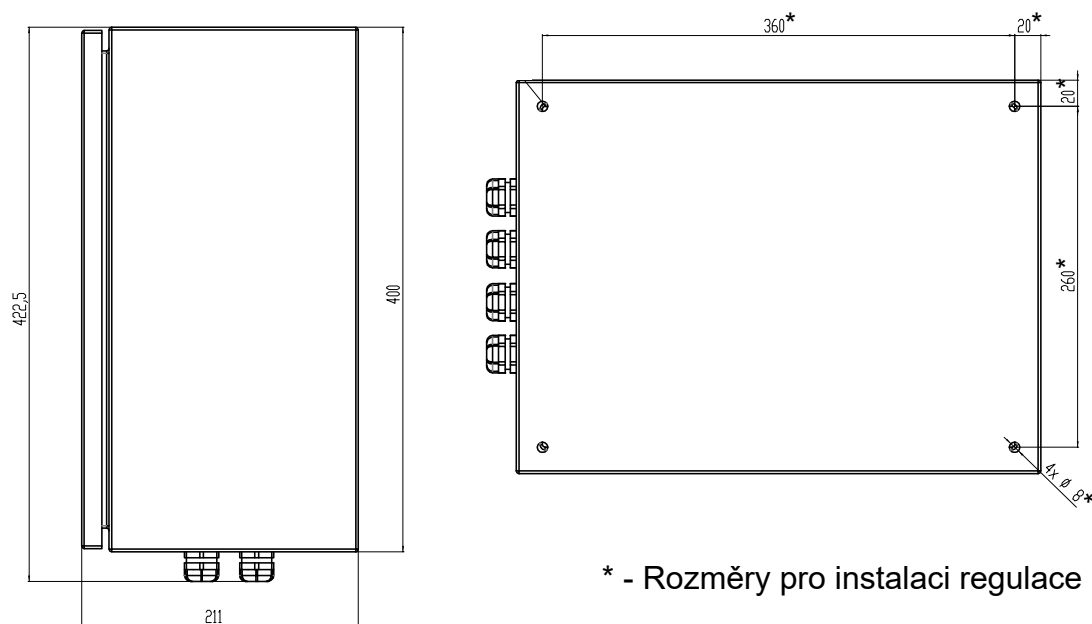

* - Rozměry pro instalaci regulace na stěnu

Regulační box IC3*-EC

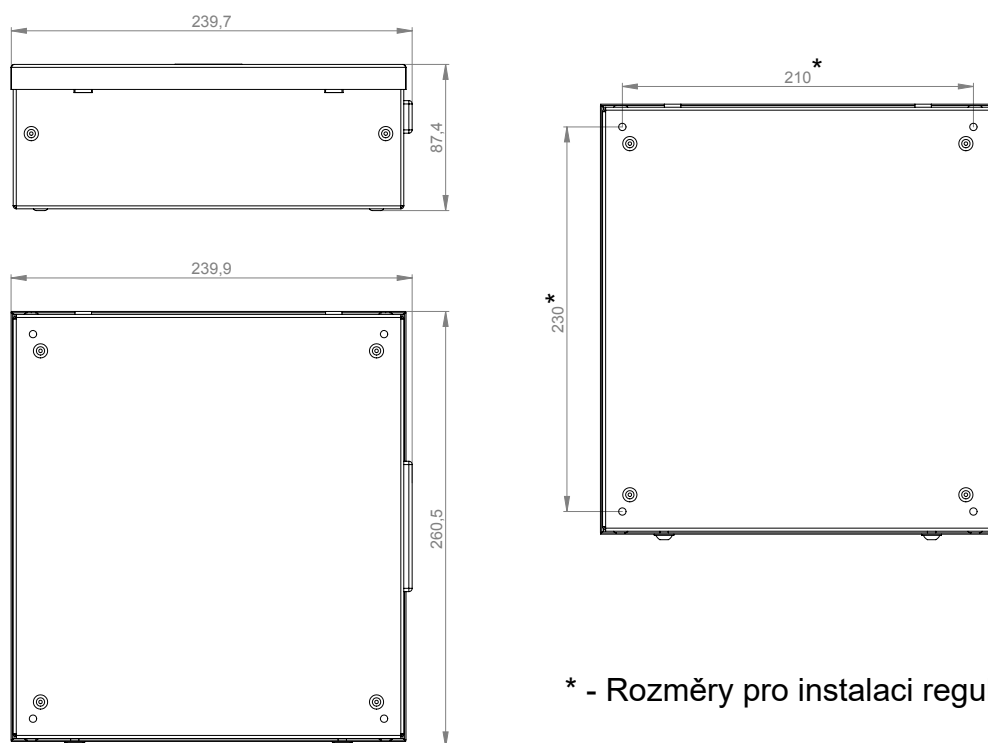

* - Rozměry pro instalaci regulace na stěnu

5. TECHNICKÉ PARAMETRY

Typ	Napájení [V/Hz]	Maximální proud AC ventilátorů [A]	Elektrické krytí [IP]	Hmotnost [kg]	Maximální počet připojitelných EC ventilátorů [ks]
IC3-C-AC5-04	230 / 50~60	4	65	13,5	---
IC3-C-AC5-07	230 / 50~60	7	65	15	---
IC3-C-AC5-16	230 / 50~60	16	65	23	---
IC3-S-AC5-04	230 / 50~60	4	65	13,5	---
IC3-S-AC5-07	230 / 50~60	7	65	15	---
IC3-S-AC5-16	230 / 50~60	16	65	23	---
IC3-C-EC	115~230 / 50~60	---	40	3	10
IC3-S-EC	115~230 / 50~60	---	40	3	5

6. INSTALACE

6.1 ZVOLTE MÍSTO INSTALACE



Montáž a hlavně zapojení řídicí jednotky může provést pouze proškolená osoba s příslušným oprávněním pro zapojování elektrických zařízení, která má k dispozici vhodné nářadí a prostředky. Při montáži je nutné dodržovat veškeré pokyny a doporučení uvedené v tomto návodu.



TECHNICKÉ INFORMACE

Regulátor musí být provozován v místech odpovídající danému krytí dle IP.

6.2 MONTÁŽ DO PRACOVNÍ POLOHY

Regulátor se instaluje na stěnu ve svislé poloze.

Regulátor musí být instalován tak, aby mohl okolo proudit vzduch a nedocházelo k jeho přehřívání.

Dodržujte minimální doporučené odstupové vzdálenosti.

Regulátor musí být instalován tak, aby k němu byl dostatečný přístup v případě údržby, servisu nebo demontáže.

Regulátor se připevňuje pomocí vrtulů a hmoždinek na zeď a nebo pomocí šroubů.

Do vzdálenosti 100 mm od regulátoru se nesmí nacházet žádné hořlavé hmoty.

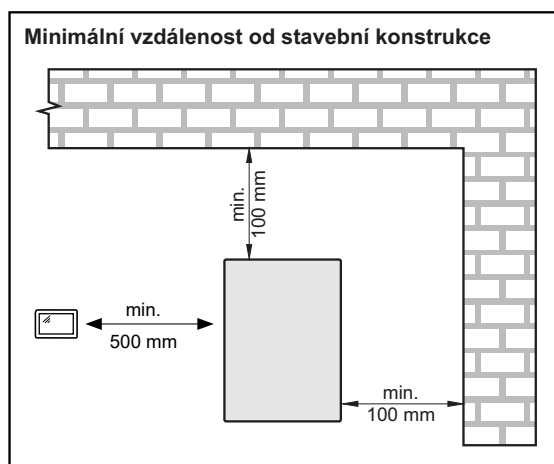

TECHNICKÉ INFORMACE

Pro instalaci AC verze regulátoru na zeď doporučujeme oddělit vnitřní část (elektronika + transformátor) od boxu regulace pro snadnější manipulaci.

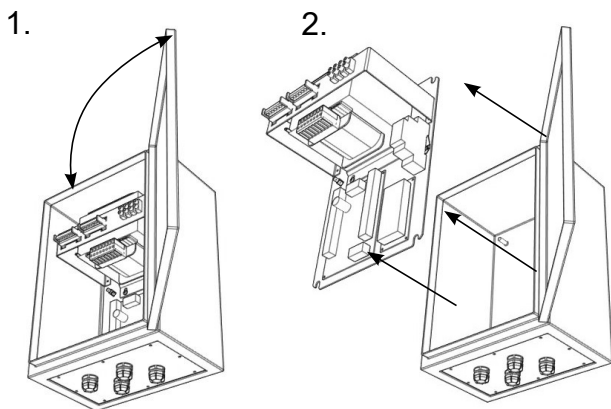

Regulace musí být nainstalována, tak jak je uvedeno na obrázcích, tedy průchodkami dolů.

- Pro uchycení regulátoru použijte odpovídající hmoždinky a šrouby.
- Pro zachování IP krytí krabice použijte šrouby a dodané podložky



- Vrtačka
- 4x šrouby
- 4x hmoždinky
- 4x podložky s těsněním (je součástí dodávky)

6.3. ELEKTROINSTALACE A ELEKTROMONTÁŽ



POZOR!

- Regulátor musí být vždy před jakýmkoliv zásahem odpojen od hlavního přívodu el. energie.
- Aktuální instalace může být provedena pouze profesionálem se vzděláním zaměřeným na elektro.
- Návod k obsluze musí být sledován spolu s platnými státními předpisy a směrnicemi.
- Jednotka musí být připojena k hlavnímu napájení pomocí kabelu, který je izolovaný, tepelně rezistentní v souladu s průměrem a odpovídajícími státními předpisy a směrnicemi.
- Všechny fáze elektrického přívodu do regulátoru musí být připojeny přes ochranný výkonový jistič odpovídajícího proudu a typu.

- Vzdálenost mezi rozpojenými kontakty musí být větší než 3 mm.
- Jmenovité hodnoty elektrických parametrů jednotky jsou uvedeny na výrobním štítku.
- Hlavní přívod el. energie, spínané prvky a příslušenství se připojí dle schéma zapojení.
- Připojené ventilátory nesmí překročit jmenovitou hodnotu proudu řídicí jednotky!
- Jakékoliv zásahy a změny ve vnitřním zapojení řídicí jednotky nejsou povoleny a vedou ke ztrátě záruky.
- V případě požáru je nutné zařízení hasit práškovým nebo CO2 hasicím přístrojem.
- Regulátor musí být zapojena takovým způsobem, aby šla odpojit od zdroje jedním prvkem.



Doporučené jističe:

Tabulka minimálního dimenzování jističů podle typu regulátoru.

Vhodnost jističe závisí vždy na konkrétních podmínkách v místě instalace. Následující tabulka je pouze orientační.

AC-C		AC-S		EC	
IC3-C-AC5-04	6A	IC3-S-AC5-04	6A	IC3-C-EC	2A
IC3-C-AC5-07	10A	IC3-S-AC5-07	10A	IC3-S-EC	2A
IC3-C-AC5-16	20A	IC3-S-AC5-16	20A		



Zapojení ovladače

* Doporučený datový kabel typu UTP CAT5 (kroucené zapojení)

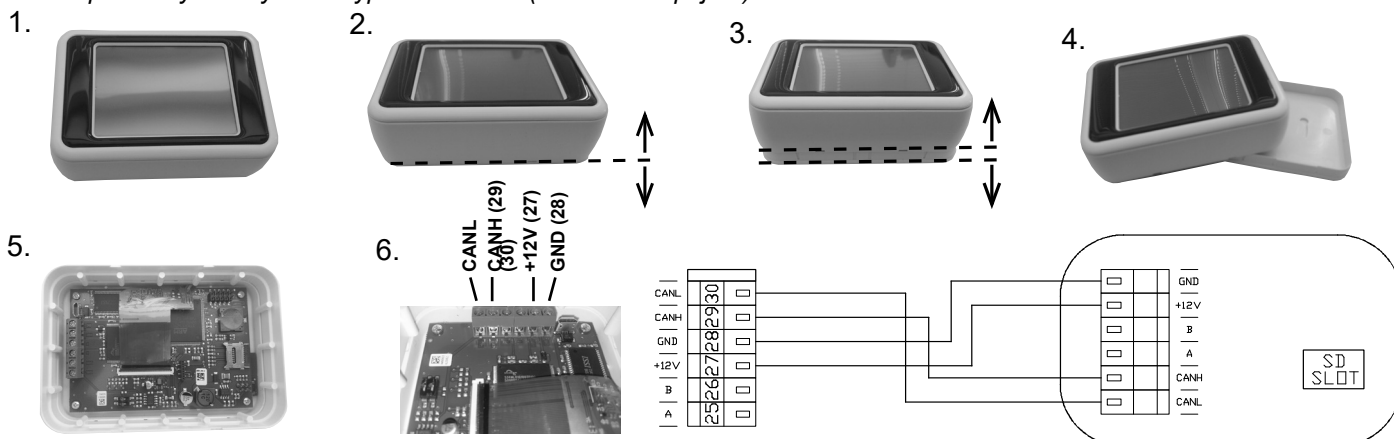

6. INSTALACE

IC3-C-AC

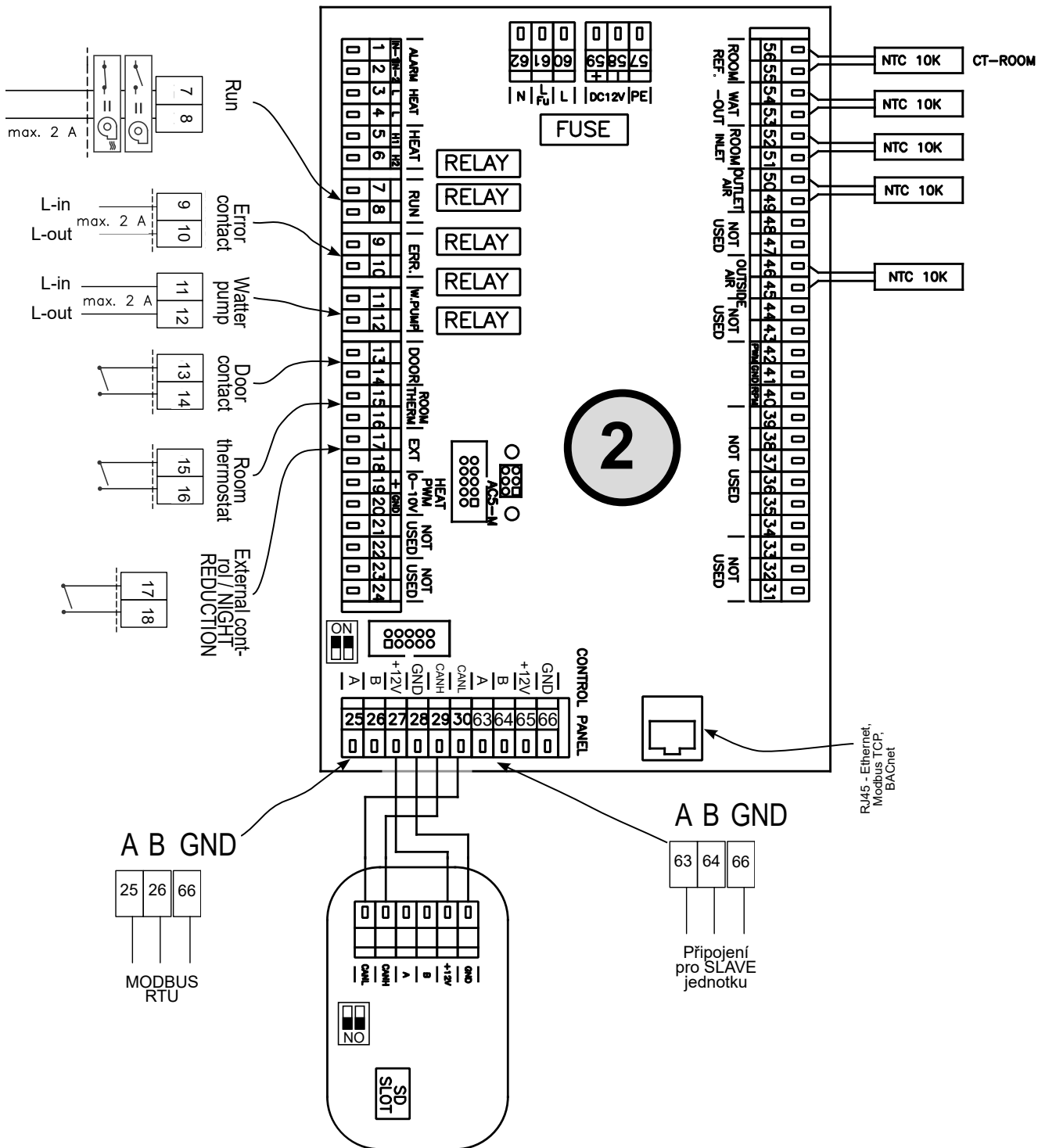
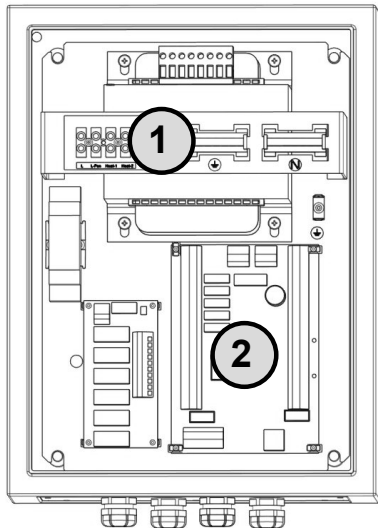
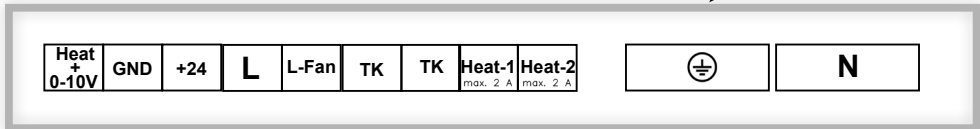
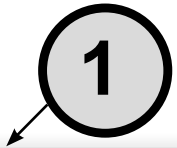

IC3-S-AC

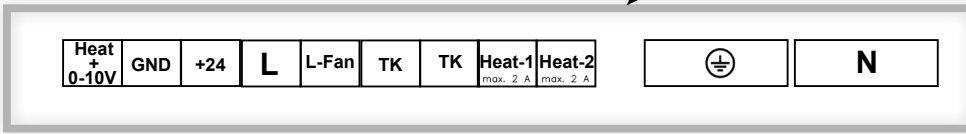
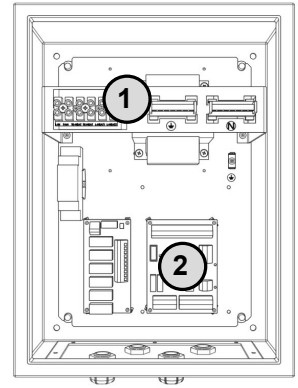

SLAVE UNIT

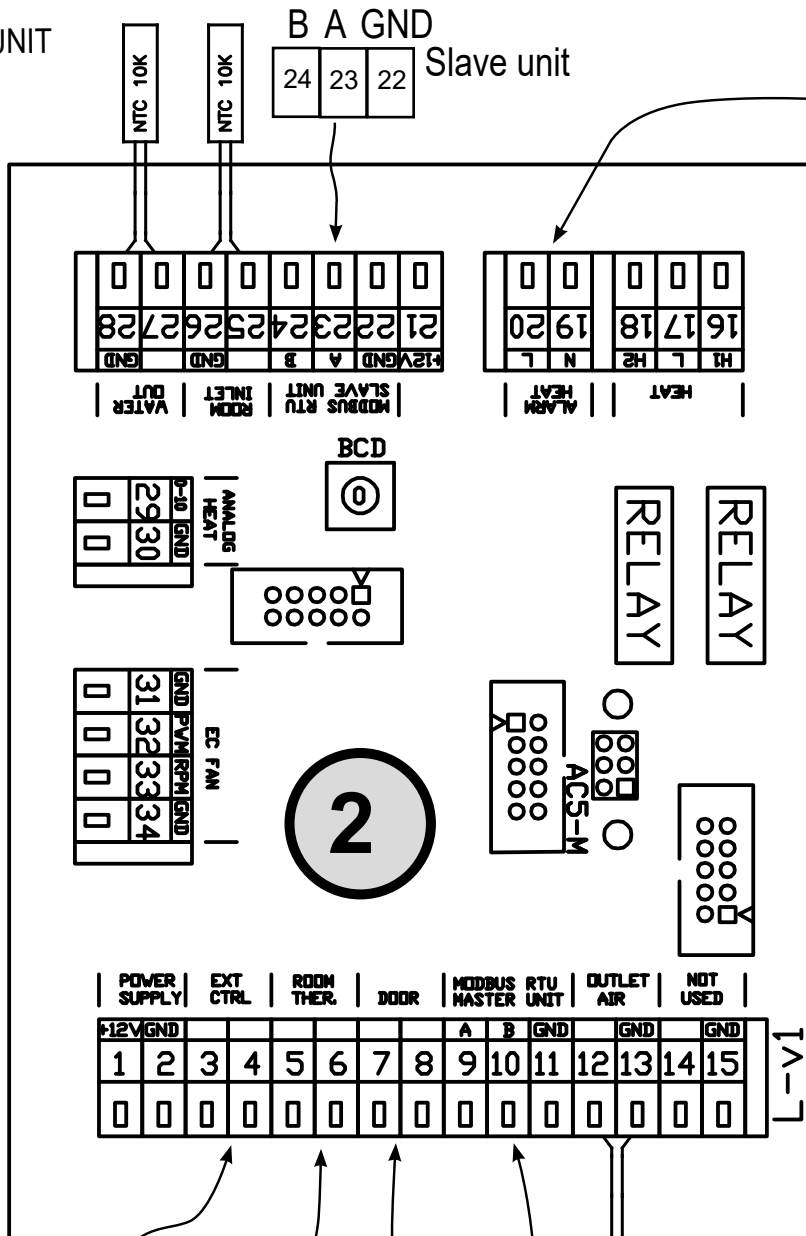

Recommended Alarm Heater wiring

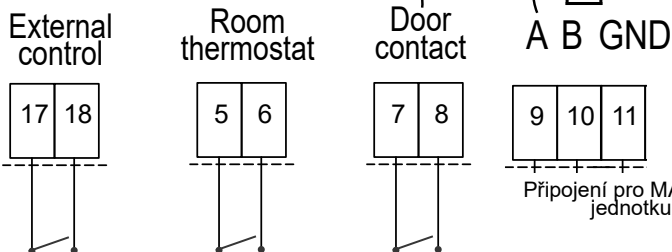
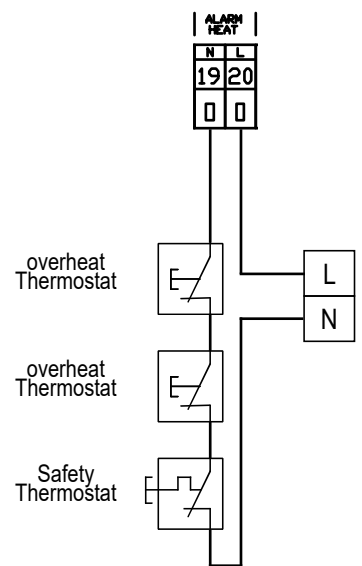

Připojení pro MASTER jednotku

IC3-C-EC

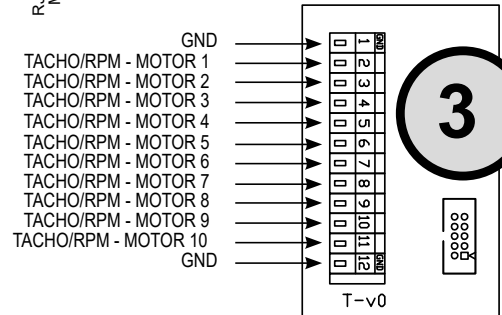
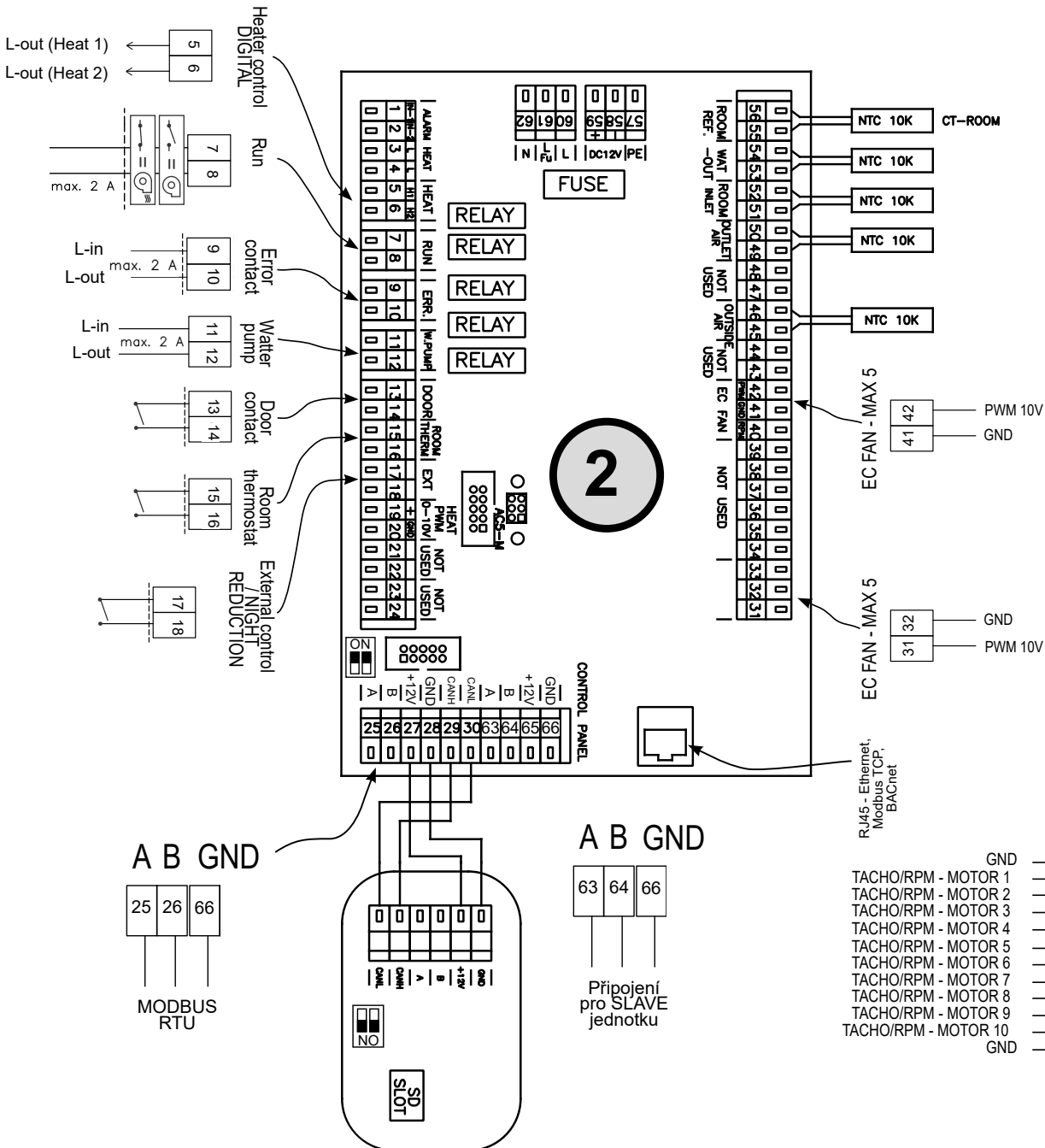
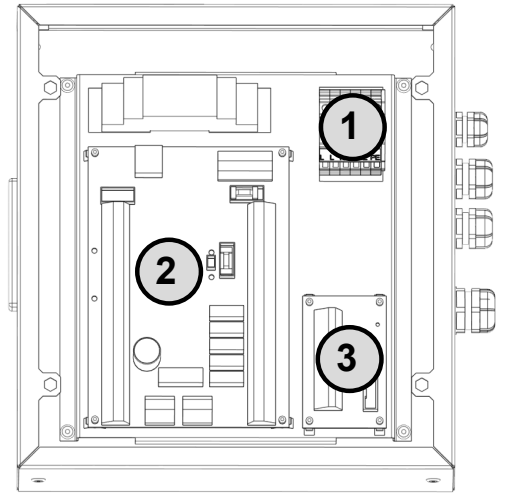
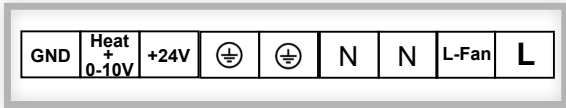

IC3-S-EC

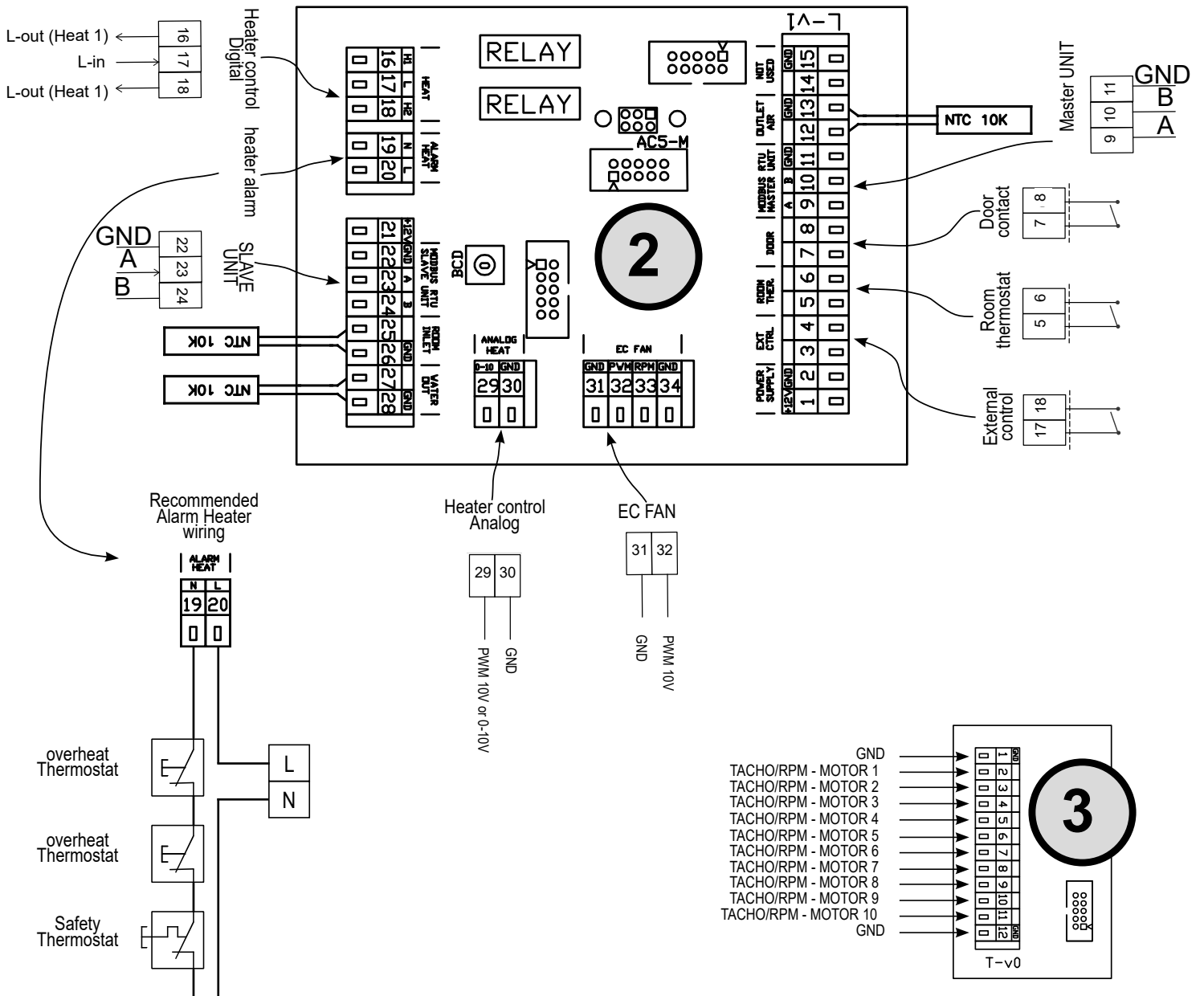
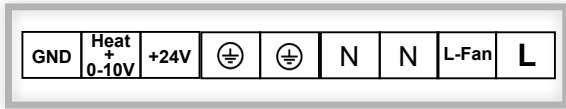
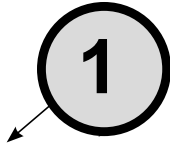
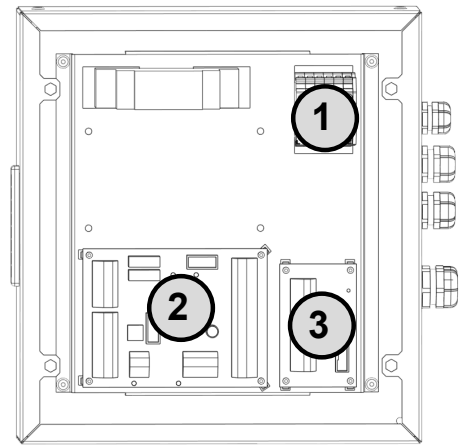

6. ELEKTRICKÁ SCHÉMATA ŘETĚZENÍ

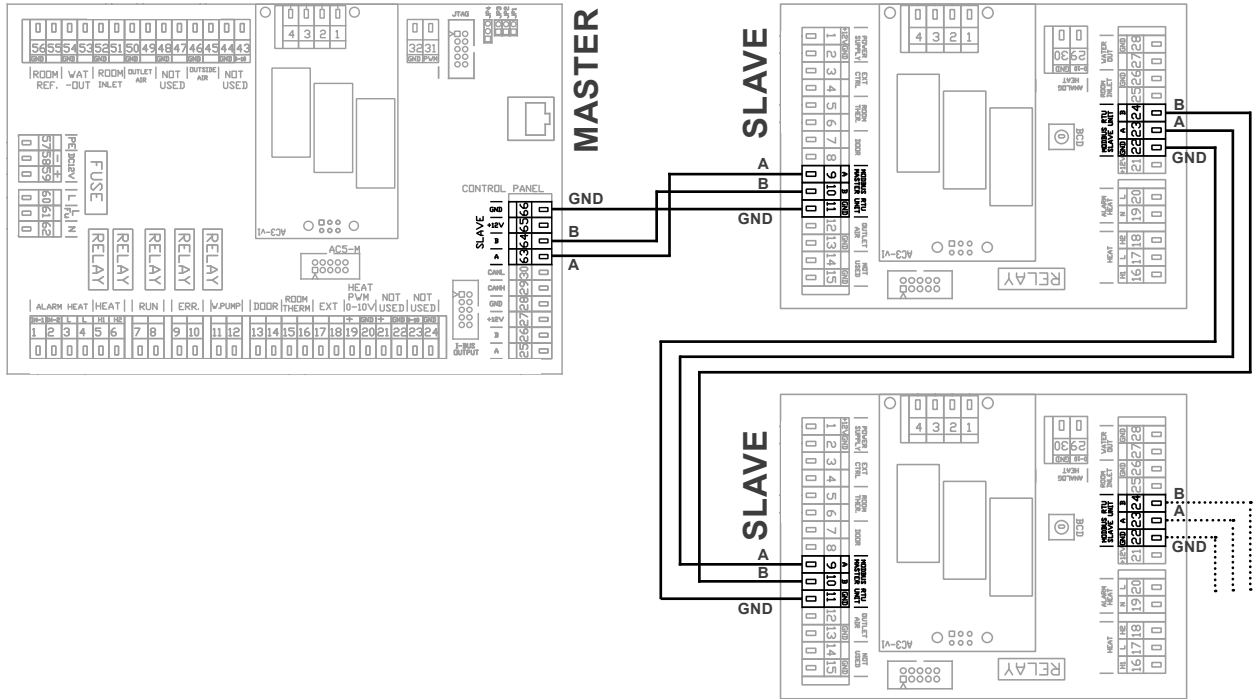
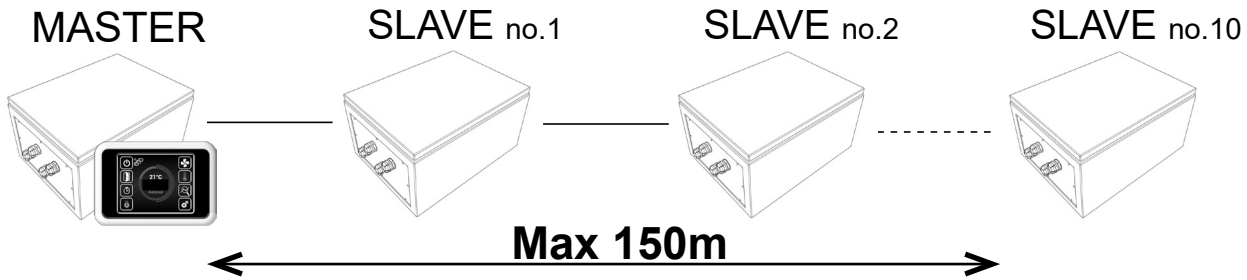

Celková délka sběrnice všech zřetězených clon nesmí překročit délku 150m!!!

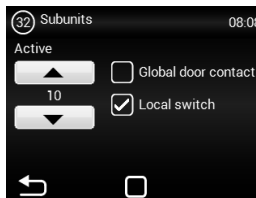
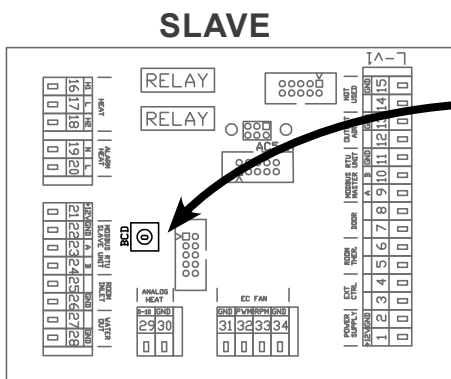

SLA-VE	BCD	SLA-VE	BCD
NO.1	1	NO. 6	6
NO.2	2	NO. 7	7
NO. 3	3	NO. 8	8
NO. 4	4	NO. 9	9
NO. 5	5	NO. 10	A

7. OVLÁDÁNÍ



ČTĚTE POZORNĚ!

Před prvním uvedením do provozu zkontrolujte:

- že zařízení je správně upevněno na nosné konstrukci
- že zařízení je řádně uzavřeno
- že elektrické napájení je řádně připojeno, včetně uzemnění a ochrany vnějších spouštěčů.
- že všechny prvky elektrických součástí jsou řádně připojené
- že instalace odpovídá všem instrukcím tohoto návodu
- že žádný nástroj nebo jiný předmět, který by ji mohl poškodit, nezůstal v zařízení

! POZOR!

- Všechny zásahy nebo změny na vnitřním propojení jsou zakázány a vedou ke ztrátě záruky.
- Doporučujeme použít námi dodávané příslušenství. V případě pochybností ohledně možnosti použití nepůvodního příslušenství kontaktujte svého dodavatele.

SPUŠTĚNÍ

Po zapnutí přívodu hlavního napájení se rozsvítí displej ovladače a načtou se servisní data. Zařízení je připraveno ke spuštění až po kompletním načtení servisních dat.

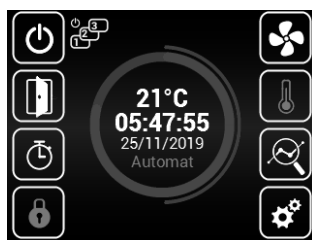
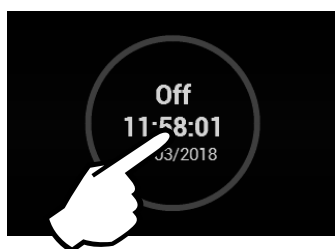

Dálkové ovládání obsahuje dotykovou obrazovku – zařízení se ovládá dotykem na symboly na obrazovce.

Popis hlavní obrazovky

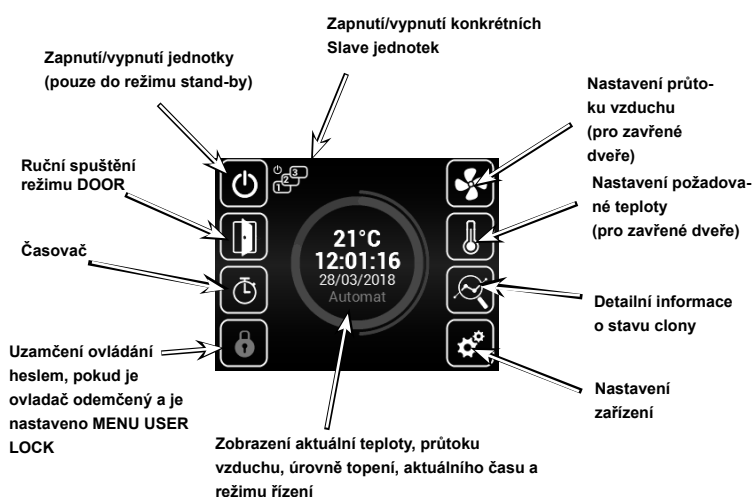

Varovné ikony

Tyto znaky informují o chybě, kliknutím na znak varovné ikony se zobrazí obrazovka s danými chybovými zprávami

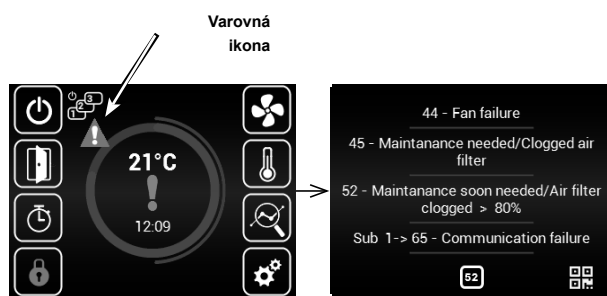

Informační ikony

Tyto znaky pouze informují o stavu, neznají chybu

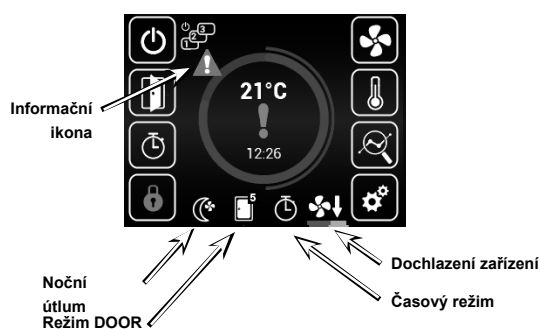

7. OVLÁDÁNÍ



Aktuální stav

Tato obrazovka zobrazuje detailní stav clony a hodnoty senzorů:

- Aktuální nastavený průtok vzduchu (krok nebo %), informační ikony
- Teploty vzduchu na nasávání*, výfuku*, teplotu v místnosti* a teplotu vně budovy* (* - v případě že jsou nainstalována a povolena příslušná čidla)
- Nastavený výkon ohřívače (pokud je součástí)

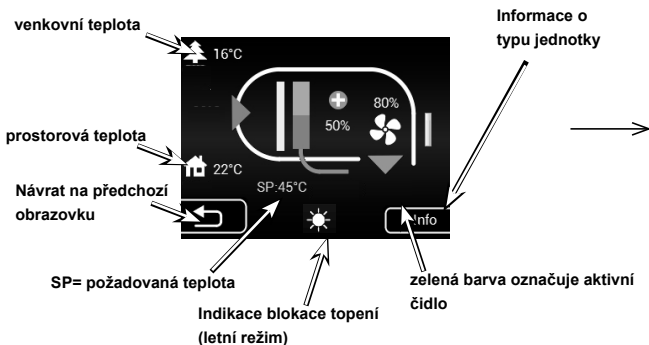

Pokud jsou připojeny SLAVE clony, pak jsou zde zobrazeny informace z nich. Přístup k nim je možný posunutím obrazovky směrem nahoru.

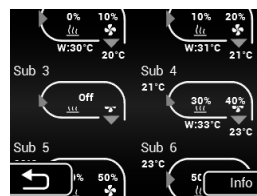

Nastavení naleznete dále v tomto návodu v menu „SUBUNITS“



MENU Nastavení

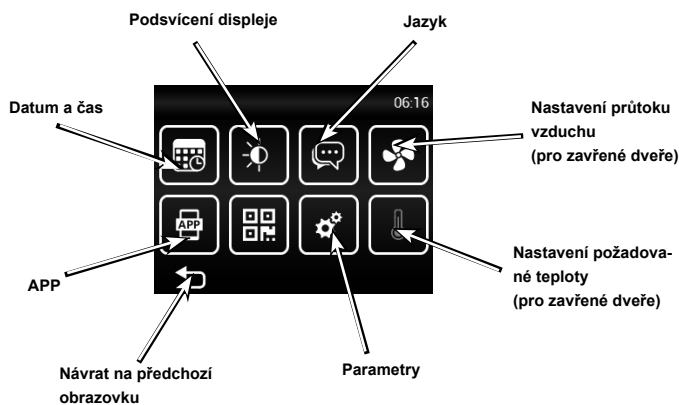

Nastavení požadované teploty pro zavřené dveře

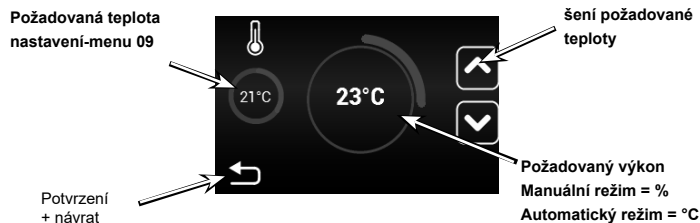

V případě, že je blokováno topení letním režimem (MENU - SUMMER HETAING), pak je zde zobrazen znak „Slunce“ bez možnosti volit výkon.



Nastavení průtoku vzduchu pro zavřené dveře



Nastavení data a času

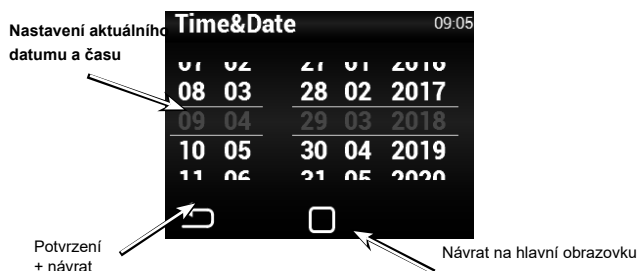

Výkon ventilátoru při zavřených dveřích lze limitovat v menu 1616 Adv. fan seting. Po překročení limitu je výkon ventilátoru omezen dle limitu.

7. OVLÁDÁNÍ



Časovač

Pokud není nastaveno jinak, pak po vypršení časového intervalu zařízení přejde do režimu Standby

Týdenní režim

Dotykem na daný den lze nastavit různé časové režimy

Tlačítko pro kopírování denního plánu na jiné dny

Provedení kopírování + návrat

Kam kopírovat

Roční režim

Dotykem lze přidat nový časový režim

STORNO

Pouze MANUAL

Požadovaný výkon ventilátoru v ručním režimu

Požadovaný výkon topení v ručním režimu
Manuál se nastavuje v %



Jazyk

Lze volit z 10 základních jazykových rozhraní



Nastavení podsvícení

7. OVLÁDÁNÍ



AirGENIO App



QR odkaz na stažení aplikace AirGENIO pro smart zařízení

Párování mobilního zařízení s jednotkou pomocí QR kódu.

Párování smart zařízení:

IP adresu a pin jednotky lze zadat manuálně a nebo použít QR pro rychlé spárování jednotky .

1. Spárování za pomoci QR kódu:

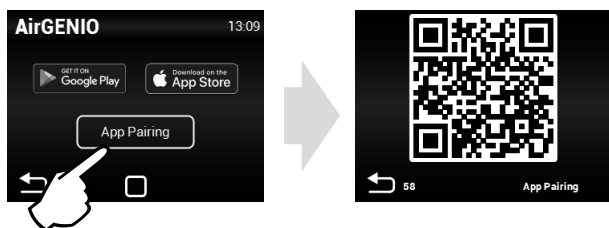

Po načtení QR kódu z ovladače stisknout "Save" pro uložení jednotky do aplikace.



2. Manuální párování:

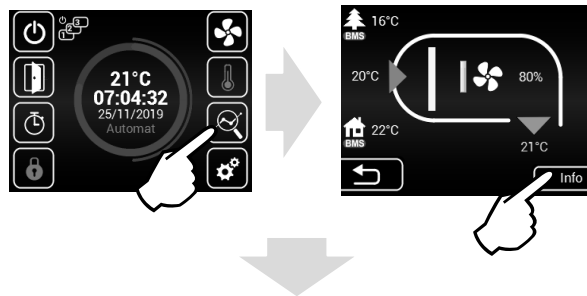

zde vyplnit IP adresu z ovladače.

zde vyplnit PIN z ovladače.

Název jednotky (libovolný)

Volba jazyku

Po vyplnění všech údajů stisknout "Save" pro uložení jednotky do aplikace.



NASTAVENÍ DATA A ČASU

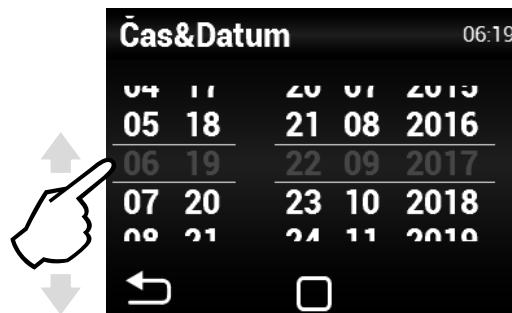

7. OVLÁDÁNÍ



Servisní menu

Ke vstupu do servisního MENU použijte kód 1616



Vymazání/návrat

Vstup do menu

MENU zvolíte po srolování stránky na pozici uprostřed a kliknutím na vstup

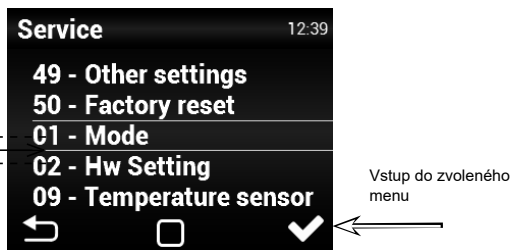

MENU - MODE

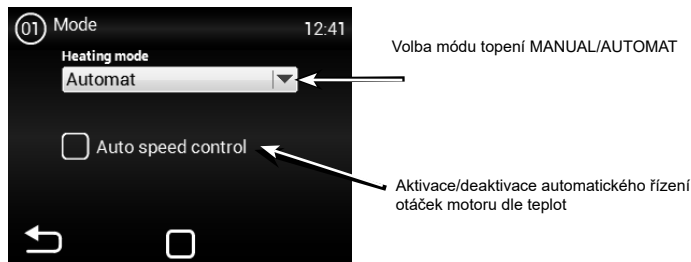

Volba módu topení MANUAL/AUTOMAT

Aktivace/deaktivace automatického řízení otáček motoru dle teplot

Pokud nastavíte funkci AUTO nebo MANUAL, mohou se v servisním MENU zakázat/povolit určité položky

MENU - HW SETTING

V tomto MENU lze nastavit detailní chování jednotlivých vstupů a výstupů regulátorů

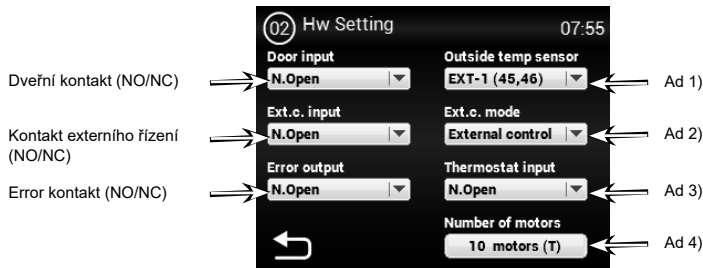

Ad 1) - Aktivace / nastavení vnějšího teplotního senzoru. Možné volby:
None - žádný senzor není připojen - neaktivní
EXT-1 (45,46) - připojen senzor (musí být na svorkách 45 a 46)
BMS - senzor teploty aktivní a použitý z nadřazeného systému

Ad 2) - Nastavení chování vstupu externího kontaktu. Možné volby:
None - neaktivní
External control - Externí zapínání/vypínání zařízení
Night reduction - Aktivace/deaktivace nočního útlumu (nastavení popsáno dále v tomto návodu)

Ad 3) - Termostat (NO/NC)
Ad 4) - Počet připojených EC motorů na regulátor: 0-10ks
 Nezapomeňte zapojit tachovýstupy motorů do příslušných svorek na desce regulátoru viz následující schéma:

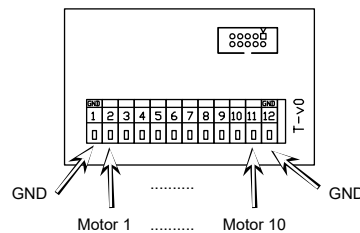

Pokud by nastala situace, že není požadováno kontrolovat tacho výstup motorů, pak lze tuto funkci zakázat:

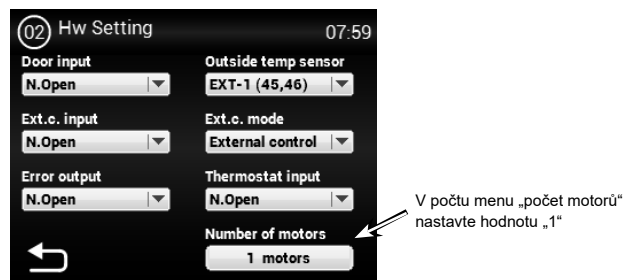

V počtu menu „počet motorů“ nastavte hodnotu „1“

A svorky 1+2 propojte klemou viz schéma níže.

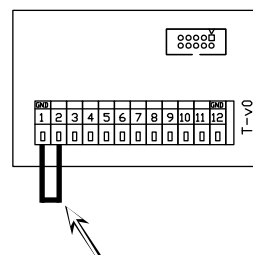

7. OVLÁDÁNÍ

MENU - FILTER TIMER

Toto MENU umožňuje nastavení doby (dle motorhodin) po které dojde k vyhlášení doporučení o výměně filtrů, případně reset časovače po výměně filtrů

Nastavení požadovaného času po kterém dojde k vyhlášení na hlavní obrazovce displeje

1000h ~ 5000h

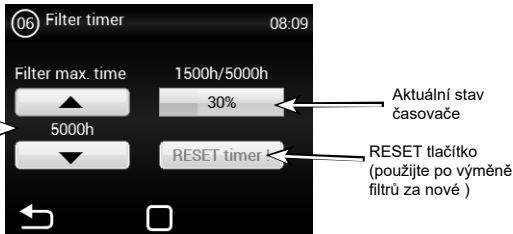

Aktuální stav časovače

RESET tlačítko (použijte po výměně filtrů za nové)

Ukázka zobrazení stavu zaneseného filtru na hlavní obrazovce

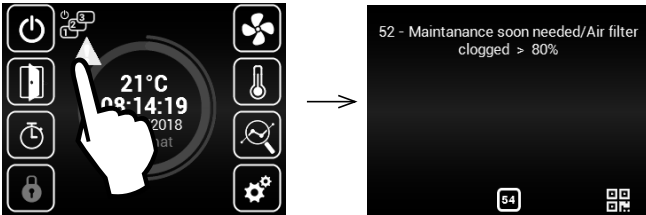

MENU - EXCHANGERS

V tomto MENU lze nastavit jaký typ výměníku ovládané zařízení obsahuje.

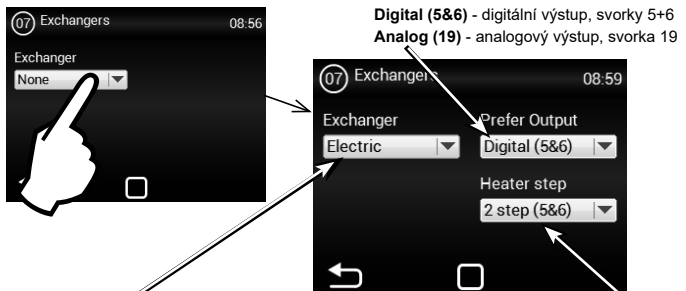

None - žádný výměník
Electric - Elektrický výměník
Water - Vodní výměník

Možné pouze pro volbu „Digital“:
1 step (5) - 1 stupeň topení, svorka 5
2 step (5&6) - 2 stupně topení, svorky 5+6

MENU - TEMPERATURE SENSOR

Dostupné pouze v Automatickém režimu.
V tomto menu lze zvolit teplotní čidlo, které bude použito pro primární řízení teploty

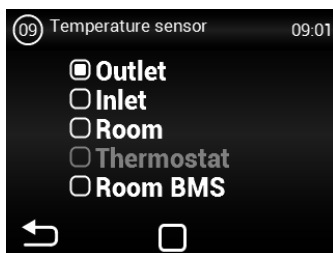

Možné volby:

Outlet - Teplotní čidlo na výfuku ze zařízení (za výměníkem)
Inlet - Teplotní čidlo na části sání u zařízení (před výměníkem)
Room - Teplotní čidlo prostorové (například v místnosti)
Thermostat - Prostorový termostat (funkce ON/OFF)
Room BMS - Teplotní čidlo prostorové z nadřazeného systému

MENU - OUTLET TEMP LIMITS

Toto MENU umožňuje nastavení limitů na výfuku ze zařízení

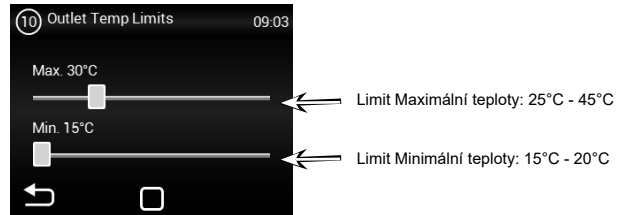

Pokud v MENU TEMPERATURE SENSOR je nastavena hodnota OUTLET, pak nelze nastavit hodnoty v tomto MENU, protože limity jsou již definovány čidlem. Zobrazí se takováto obrazovka:

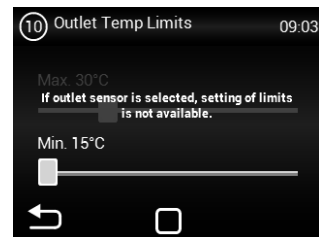

MENU - MODBUS RTU

Toto MENU umožňuje nastavení komunikačních parametrů pro Modbus RTU

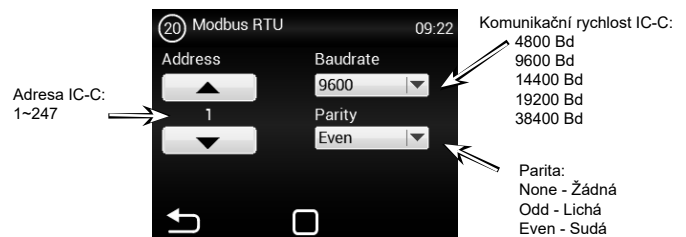

⚠ Nesprávné nastavení může vést k nemožnosti komunikovat s regulátorem

MENU - NETWORK

Toto MENU umožňuje nastavení komunikačních parametrů pro síťové rozhraní



⚠ Nesprávné nastavení může vést k nemožnosti komunikovat s regulátorem

7. OVLÁDÁNÍ

MENU - USER LOCK

Toto MENU umožňuje nastavení omezení ovládání regulátoru pomocí panelu několika úrovní

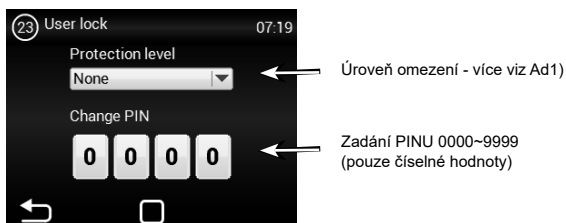

Možné volby:

None - Omezení není aktivní

On/Off - Pouze možnost Zapnout/Vypnout a vstup do Informačního menu jsou dostupné z hlavní obrazovky

On/Off, Temp, Flow - Dostupné bez hesla je Zapnout/Vypnout, Informační menu, Nastavení teploty, Nastavení proudění vzduchu

Full - Dostupné bez hesla je pouze Informační menu

User mode - Speciální uživatelský mód viz obrázek níže

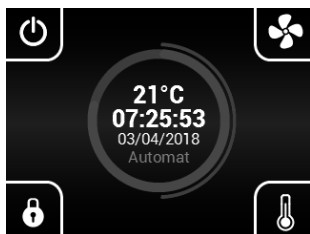

MENU - SUMMER HEATING

Toto MENU umožňuje nastavení omezení topení v letních měsících

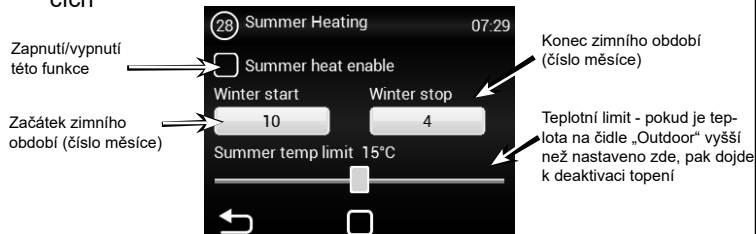

Pokud není nastaveno čidlo venkovní teploty, pak režim „summer heating“ pracuje pouze dle zvoleného času a nastavená teplota se nevyhodnocuje

MENU - Night Reduction

Toto MENU umožňuje nastavení snížené teploty v nočních hodinách při zavřených dveřích.

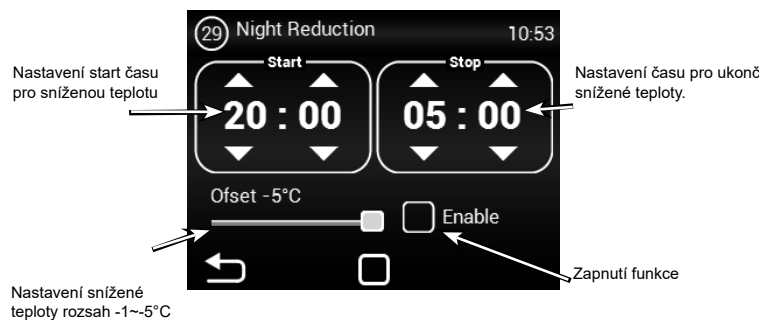

V tomto menu lze nastavit snížení teploty až o pět stupňů v nastaveném čase oproti nastavené (požadované) teplotě.

MENU - DOOR CONTACT

Toto MENU umožňuje nastavení chování regulátoru dle dveřního kontaktu

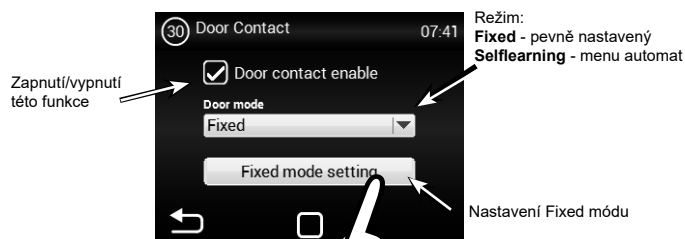

Time interval

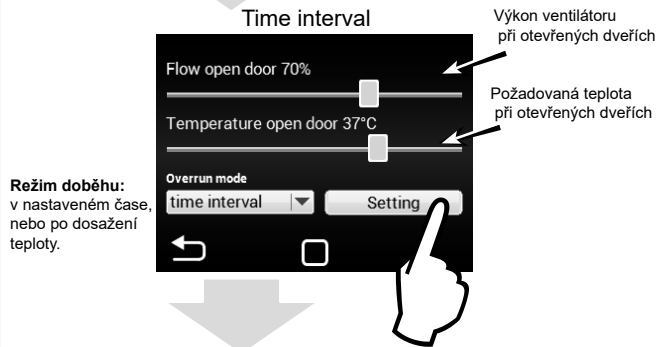

7. OVLÁDÁNÍ

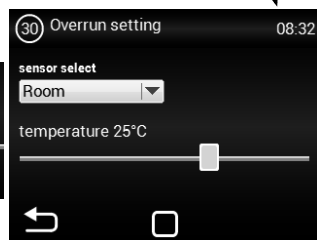
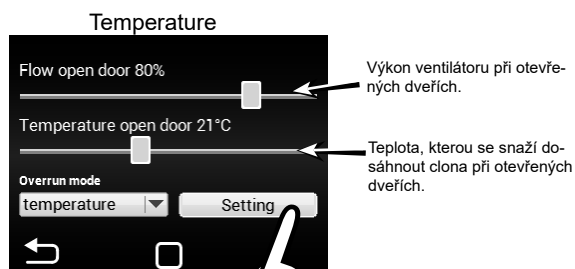
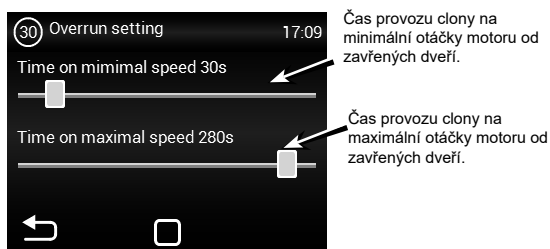

V tomto menu lze nastavit, které čidlo bude aktivní a teplotu, kterou se clona bude snažit dosáhnout po zavření dveří, aby dorovnalá tepelnou ztrátu. Po dosažení nastavené teploty, clona přechází do zvoleného režimu automat/manual.

MENU Selflearning

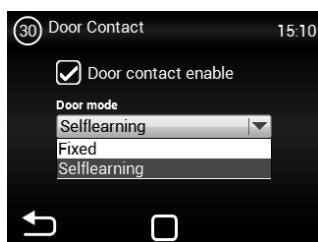

Selflearning- je dostupný pouze v režimu automat a aktivní funkci (Auto speed control) podle počtu otevření dveří optimalizuje dobu kdy je clona v provozu i při zavřených veřích.

Potřeba nastavit pro aktivaci Selflearning.

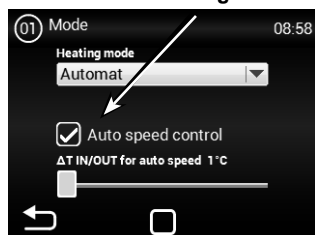

MENU - WATER ANTIFREEZE

Toto MENU je dostupné pouze u jednotek s vodním výměníkem

Teplotní čidlo zamrznutí výměníku



Čidlo teploty vody

Menu slouží pro definování ochrany vodního výměníku. V případě zaškrtnutí obou čidel musí být překročeny obě hodnoty, aby byla aktivována funkce ochrany výměníku. Pokud není vybrán ani jeden senzor, tak je protimrazová ochrana výměníku deaktivována.

MENU - SUBUNITS

Toto MENU umožňuje nastavení chování dalších regulátorů zapojených jako „SLAVE“

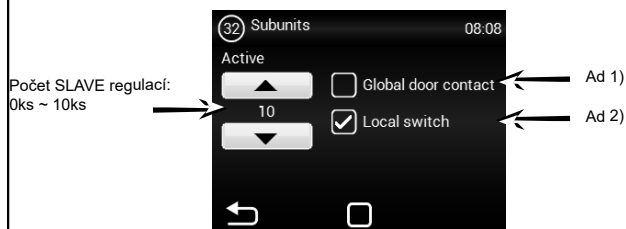

Ad 1) - Možnost použít jeden dveřní kontakt jako hlavní, jehož stav bude zasílán na SLAVE regulátory. Odpadá tedy nutnost zapojovat dveřní kontakt do každé regulace, pokud je takový požadavek.

- Funkce nepovolena = dveřní kontakt z MASTER nebude posílán na SLAVE regulace
- Funkce povolena = dveřní kontakt z MASTER bude posílán na SLAVE regulace

Ad 2) - Možnost aktivovat na hlavní obrazovce ikonu, pomocí které lze vypnout/zapnout jednotlivé SLAVE regulátory. Pokud není tato funkce aktivní budou se vždy zapínat/vypínat všechny SLAVE regulátory najednou.

- Funkce nepovolena = Proběhne globální spínání/vypínání SLAVE regulátorů
- Funkce povolena = Z hlavní obrazovky lze volit jednotlivé SLAVE regulátory, které můžete zapnout/vypnout

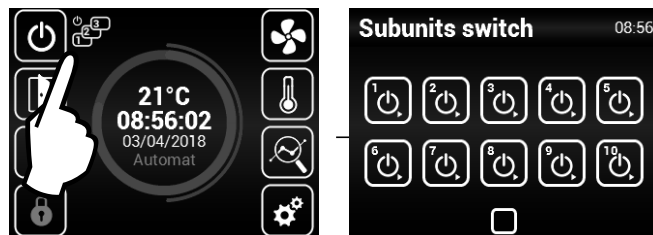

7. OVLÁDÁNÍ

MENU - Adv. WATER SETTING

Toto MENU je dostupné pouze u jednotek s vodním výměníkem umožňuje pokročilá nastavení regulace vodního výměníku.

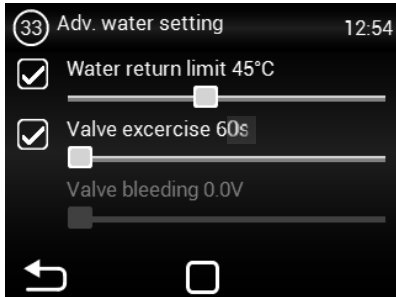

Maximální teplota na vratné vodě

Nastavení doby pohybu ventilu. Jen v čase 0:00 a v režimu Stand by.

Minimální průtok vody lze nastavit pouze pro analogové ovládací ventilu.

MENU - Adv. fan setting

MENU pro nastavení ventilátoru při zavření a otevření dveří. Umožňuje pokročilá nastavení řízení ventilátoru.

IC3-AC3

Čas po který bude ventilátor v provozu od chvíle, kdy byla dosažena požadovaná teplota +0,3°C na čidle ROOM v režimu zavřené dveře. Toto nastavení je dostupné pouze při zvoleném regulačním čidle ROOM (1616/Temperature sensor)

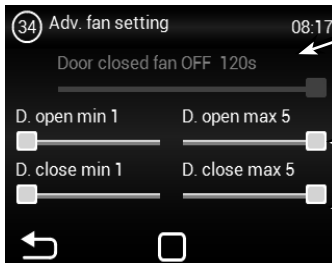

Nastavení limitů výkonu ventilátoru pro otevřené dveře. Min - Max

Nastavení limitů výkonu ventilátoru pro zavřené dveře. Min - Max



Nastavené limity výkonu ventilátoru omezují rozsah řízení ventilátoru pro otevřené a zavřené dveře. Toto omezení se aplikuje na manuální i automatické řízení výkonu ventilátoru. Překročení limitů v jakémkoliv nastavení výkonu ventilátoru je signalizováno zčervenáním nastavovacího prvku a textem overruns.

Režim zobrazení Menu Adv. fan setting pro AC5 a EC

IC3-AC5

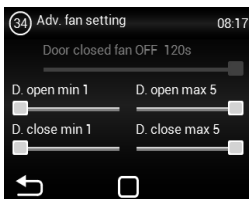

IC3-EC

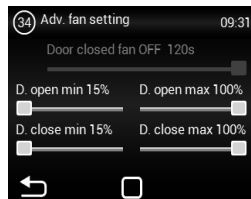

MENU - OTHER SETTINGS

Toto MENU umožňuje nastavení ostatních parametrů

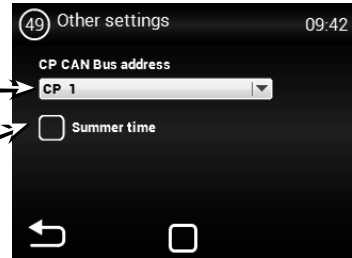

Ad 1)

Aktivace nebo deaktivace automatické změny letního/zimního času

Ad 1) - Možnost nastavit CAN adresu ovládacímu panelu tak, aby bylo možné připojit až 2 ovládací panely k MASTER regulaci
Volby: CP 1 = ovládací panel má adresu 1
CP 2 = ovládací panel má adresu 2

POZOR!

Každý panel musí mít svou vlastní adresu. V případě nedodržení může toto vést k nesprávné funkci regulátoru.

Při zapojování více panelů je potřeba nastavit ukončovací prvky. Ty se nacházejí na hlavní elektronice a v ovladači:

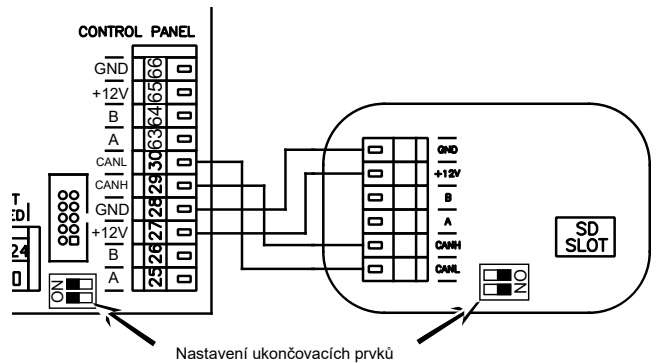

Nastavení ukončovacích prvků

Příklad zapojení ovladačů - Možnost 1:

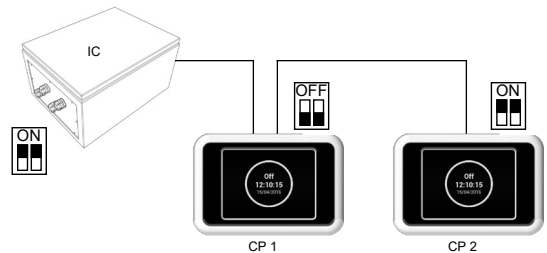

Elektrické zapojení - Možnost 1:

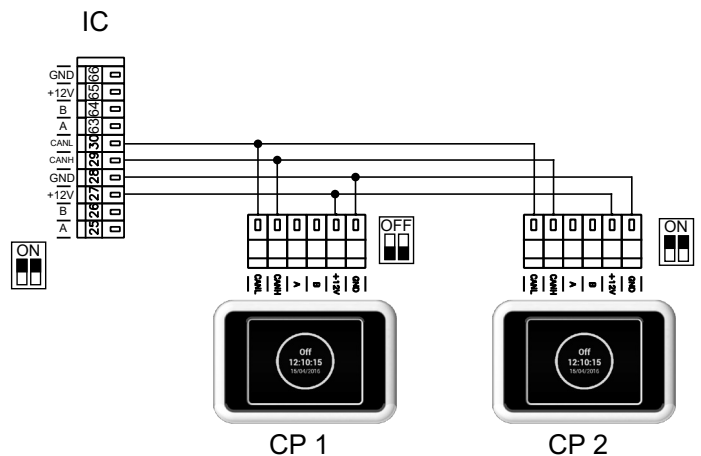

7. OVLÁDÁNÍ

Elektrické zapojení - Možnost 2:

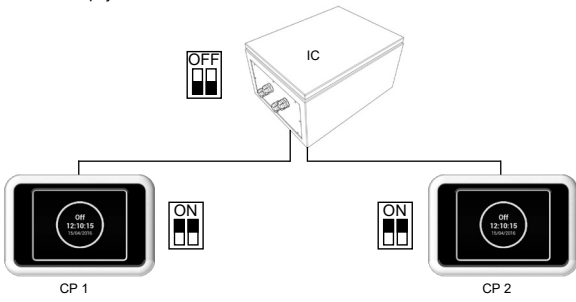

Elektrické zapojení - Možnost 2:

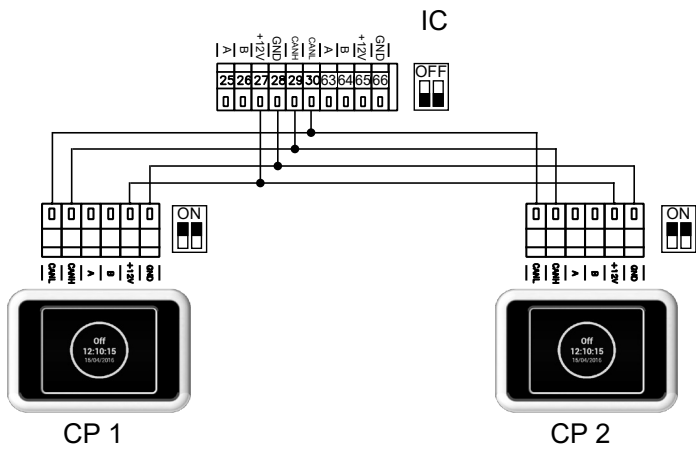

MENU - FACTORY RESET

Toto MENU nastavení regulátoru do výchozího nastavení



Stiskem tlačítka „FACTORY RESET“ provedete nastavení hodnot v MENU 1616 do výchozích



Po dokončení je doporučeno vypnout a zapnout hlavní napájení regulátoru

8. ÚDRŽBA

Doporučujeme regulátor kontrolovat a čistit jednou za půl roku, intervaly je ale třeba přizpůsobit konkrétním provozním podmínkám. Doporučujeme jednou ročně regulátor důkladně vyčistit.

Regulátor můžete čistit vysavačem, kartáčem, hadříkem a mýdlovou vodou (pouze z vnějšku, dbejte postupů a nařízení při manipulaci s elektrickým zařízením).

K čištění regulátoru nepoužívejte ostré předměty, agresivní chemikálie, rozpouštědla, abrazivní čisticí prostředky, proud vody pod tlakem, stlačený vzduch, páru.

9. ODSTRAŇOVÁNÍ ZÁVAD

Popis	Chování zařízení	Pravděpodobný problém	Řešení
44 - Chyba ventilátoru	Zařízení nefunguje	Přehřátý ventilátor nebo porucha tepelného kontaktu přívodního ventilátoru	Zjistěte příčinu přehřátí motoru (vadné ložisko, mechanická závada, zkrat...) popřípadě proveďte výměnu motoru. Zkontrolujte zapojení termokontaktů z motorů do regulace.
45 - Požadována údržba/filtr zanesen	Zařízení funguje	Filtr nebo nastal čas plánované údržby zařízení	Proveďte výměnu filtru či údržbu zařízení. Poté nezapomeňte provést RESET v MENU 1616 - FILTER TIMER
46 - Porucha ohříváče	Zařízení nefunguje	Závada na ohříváči	Zkontrolujte ohříváč a stav bezpečnostního termostatu. Je zajištěno správné chlazení ohříváče? Zkontrolujte chod motorů.
47 - Porucha čidla venkovní teploty (45,46)	Zařízení nefunguje	Závada čidla teploty na svorkách 45,46	Zkontrolujte správnost zapojení čidla do elektroniky, popřípadě proveďte test funkčnosti čidla pomocí změření jeho odporu (hodnota odporu při +20°C je cca 10kΩ)
48 - Porucha čidla teploty vyfukovaného vzduchu (49,50)	Zařízení nefunguje	Závada čidla teploty na svorkách 49,50	Zkontrolujte správnost zapojení čidla do elektroniky, popřípadě proveďte test funkčnosti čidla pomocí změření jeho odporu (hodnota odporu při +20°C je cca 10kΩ)
49 - Porucha čidla nasávaného vzduchu (51,52)	Zařízení nefunguje	Závada čidla teploty na svorkách 51,52	Zkontrolujte správnost zapojení čidla do elektroniky, popřípadě proveďte test funkčnosti čidla pomocí změření jeho odporu (hodnota odporu při +20°C je cca 10kΩ)
60 - Porucha čidla vratné vody výměníku (53,54)	Zařízení nefunguje	Závada čidla teploty na svorkách 53,54	Zkontrolujte správnost zapojení čidla do elektroniky, popřípadě proveďte test funkčnosti čidla pomocí změření jeho odporu (hodnota odporu při +20°C je cca 10kΩ)
61 - Porucha prostorového čidla teploty (55,56)	Zařízení nefunguje	Závada čidla teploty na svorkách 55,56	Zkontrolujte správnost zapojení čidla do elektroniky, popřípadě proveďte test funkčnosti čidla pomocí změření jeho odporu (hodnota odporu při +20°C je cca 10kΩ)

Popis	Chování zařízení	Pravděpodobný problém	Řešení
62 - Porucha čidla venkovní teploty od BMS	Zařízení funguje omezeně	Závada čidla teploty v BMS	Zkontrolujte správnost nastavených adres v BMS kam dané čidlo zasílá údaje (na správný regulátor). Zkontrolujte správnou funkci čidla v BMS
63 - Porucha čidla prostorové teploty od BMS	Zařízení funguje omezeně	Závada čidla teploty v BMS	Zkontrolujte správnost nastavených adres v BMS kam dané čidlo zasílá údaje (na správný regulátor). Zkontrolujte správnou funkci čidla v BMS
64 - Porucha čidla detekce průtoku vzduchu	Zařízení nefunguje	Regulátor nedostává informaci o průtoku vzduchu	Zkontrolujte správnost zapojení, případně správnou funkci detektoru průtoku vzduchu.
52 - Blíží se termín údržby / Filtr zanesen > 80%	Zařízení funguje	Zanesení filtru překročilo 80% z nastaveného času	Doporučena kontrola stavu filtru a případná výměna filtru za nový. Po výměně nezapomeňte provést RESET v MENU 1616 - FILTER TIMER
79 - Ohřev byl snížen. Z důvodu malého průtoku vzduchu.	Zařízení funguje	Pouze informační stav	Došlo ze změně požadavku na nižší vzduchový výkon a automaticky tak došlo k omezení výkonu ohřevače pro zabránění případného přehřívání.
65 - Chyba komunikace	Zařízení nefunguje	Chyba v komunikaci	Zkontrolujte zda-li komunikační kabel je správně připojen a není poškozen. Respektujte schéma připojení a zamezte jevům, které by mohly rušit komunikaci (kabeláž v blízkosti vysokého napětí, jevy v místě instalace vyvolávající rušení)

11. SCHÉMATA

IC3-*-AC-*

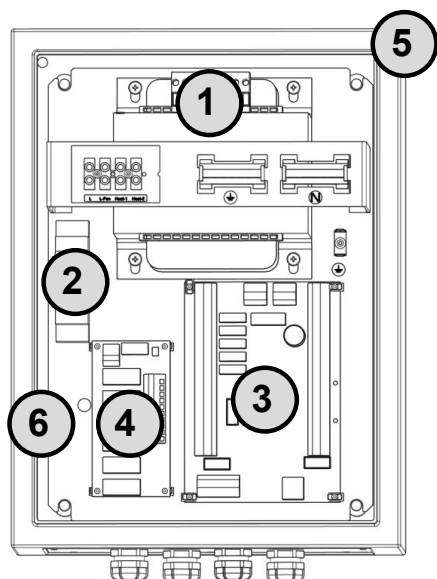

Označení	Popis
1	Transformátor (4A / 7A / 16A)
2	Napájecí zdroj
3	PCB modul A
4	PCB modul AC
5	Box
6	Pomocné SSR (pouze u 16A verze)

IC3-*-EC-*

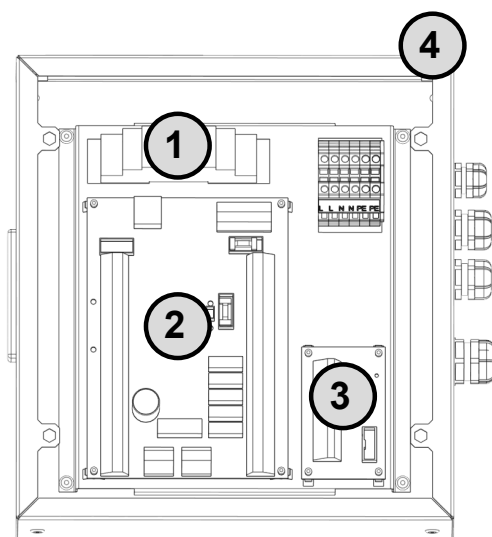

Označení	Popis
1	Napájecí zdroj
2	PCB modul A
3	PCB modul TACHO
4	Box

11. SCHÉMATA

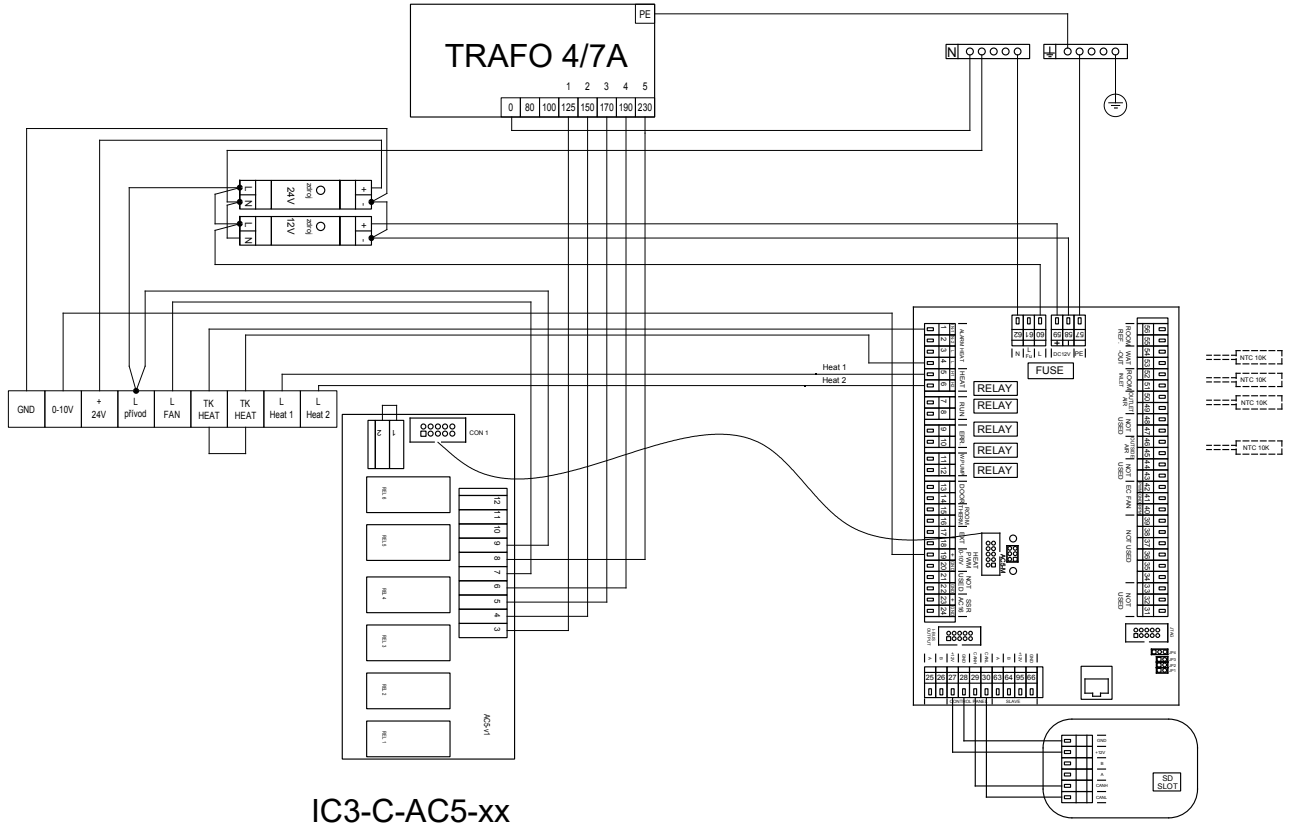

IC3-C-AC5-xx

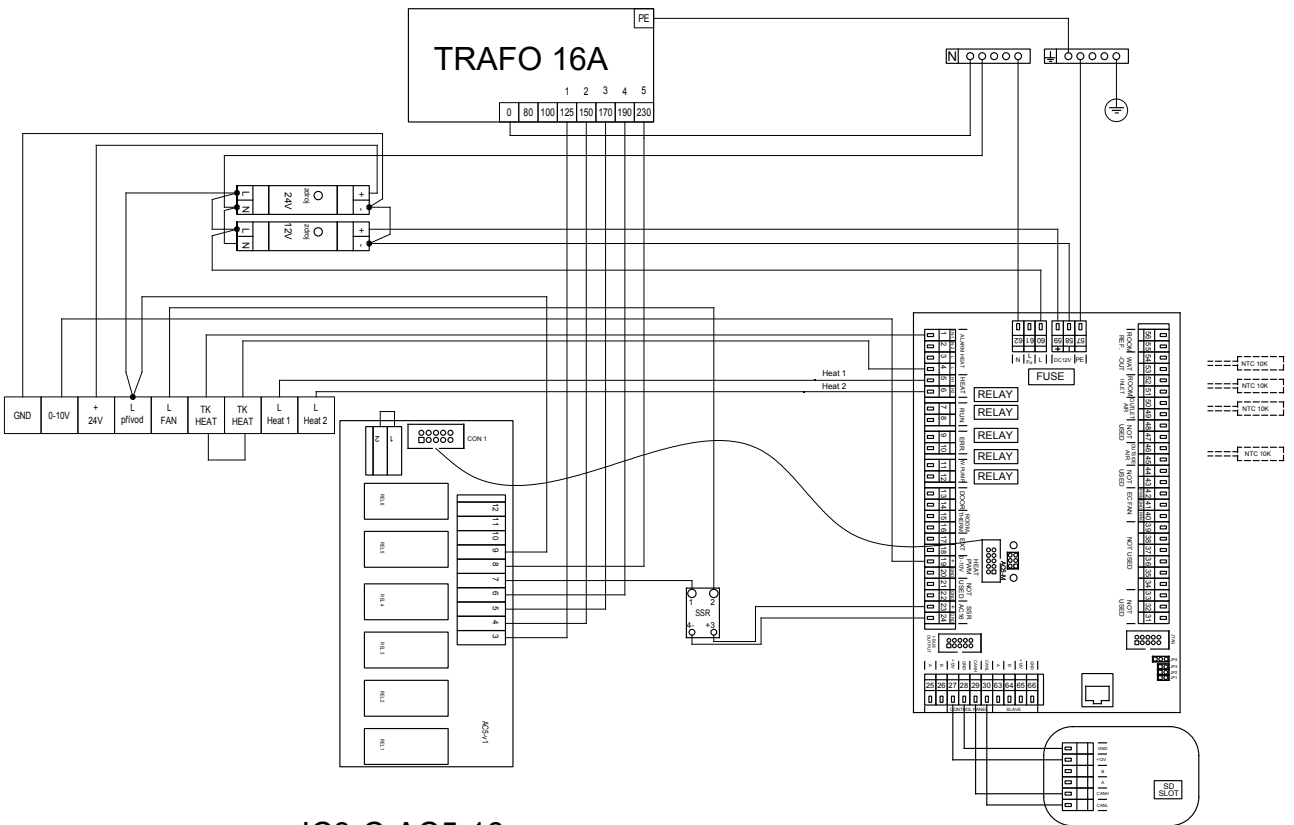

IC3-C-AC5-16

11. SCHÉMATA

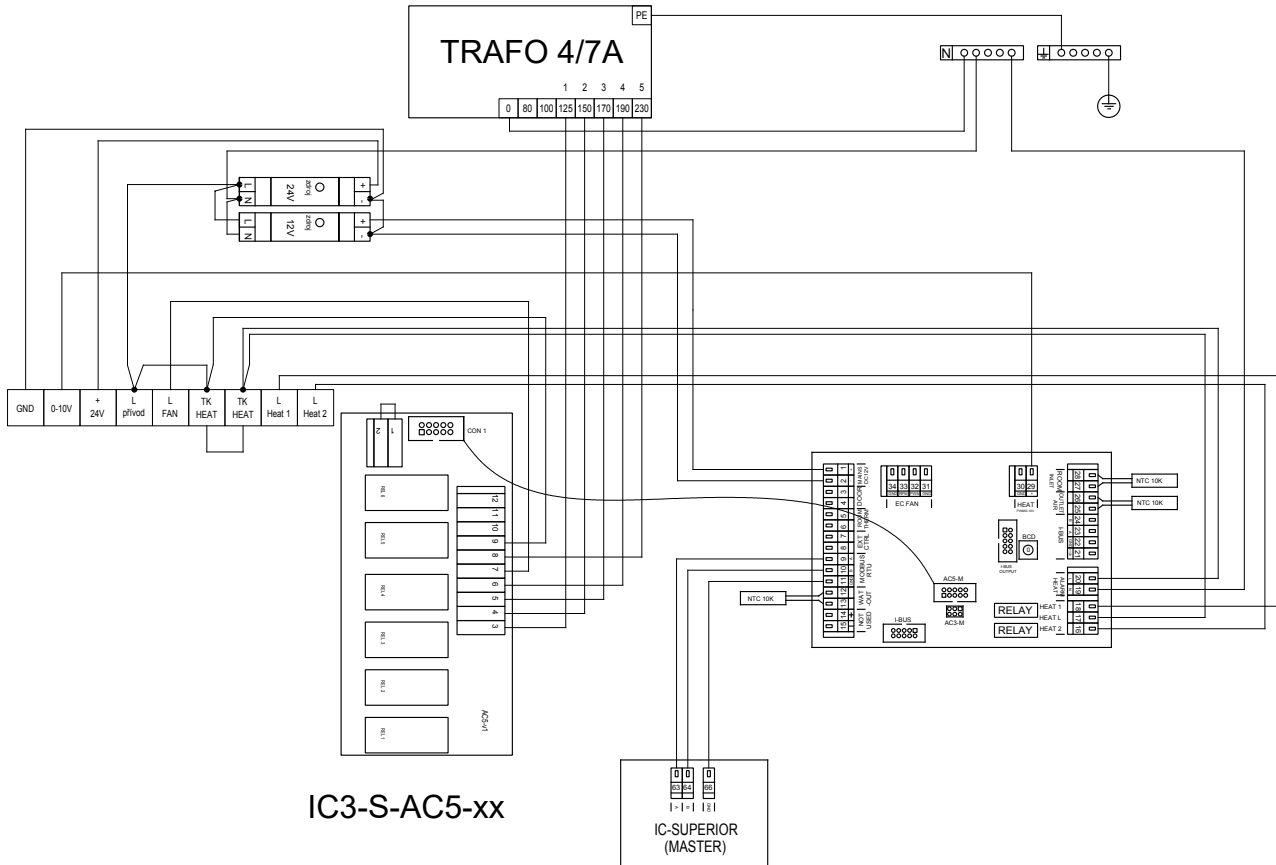

IC3-S-AC5-xx

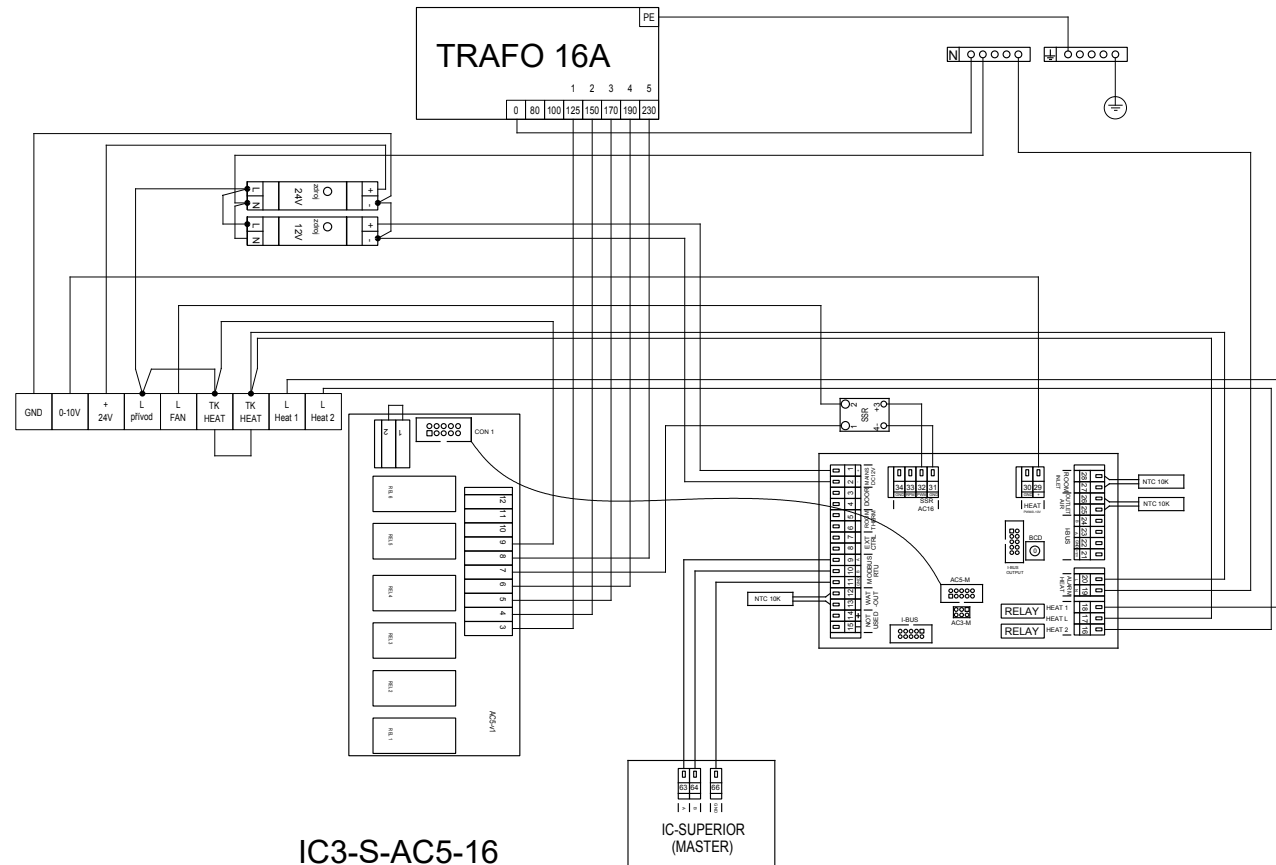

IC3-S-AC5-16

11. SCHÉMATA

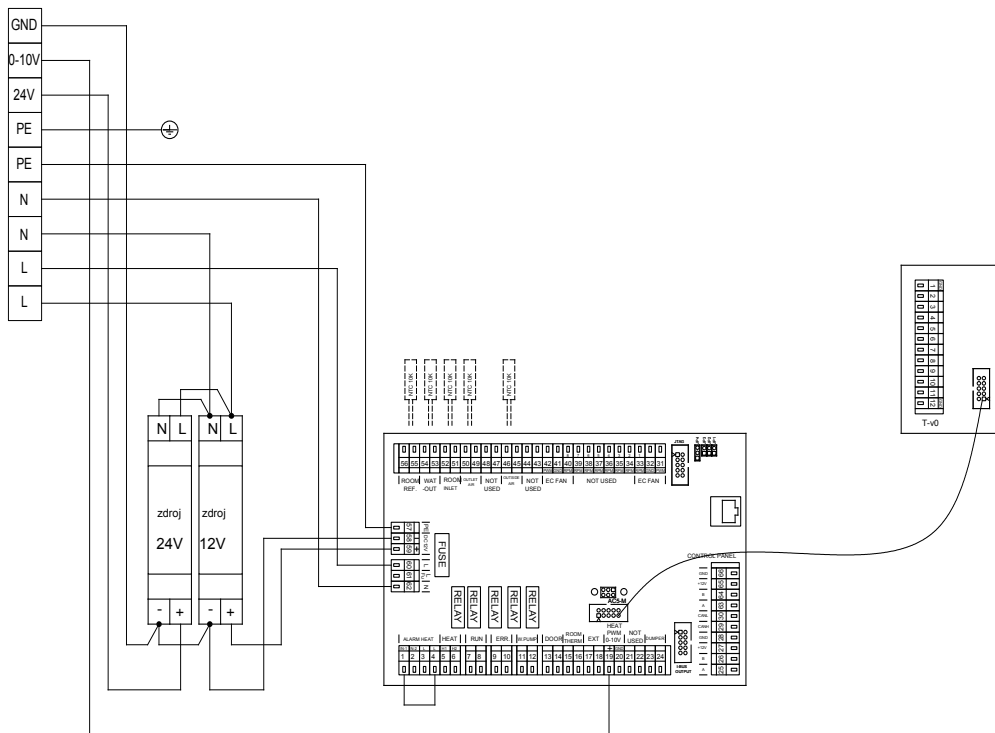

IC3-EC-C

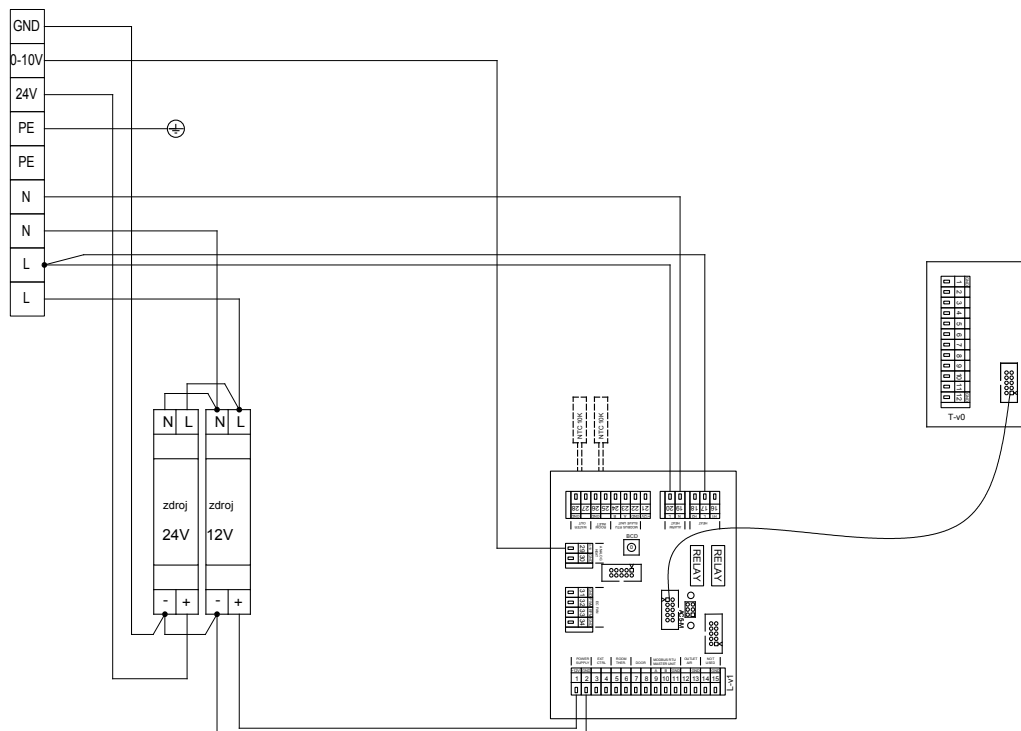

IC3-EC-S

12. ZÁVĚR



Pro správné a bezpečné používání regulační jednotky je třeba si řádně přečíst tuto příručku a řídit se uvedeným.

Ohledně jakéhokoli dotazu nebo žádosti o vysvětlení se neváhejte obrátit na naše obchodní oddělení nebo oddělení technické podpory.

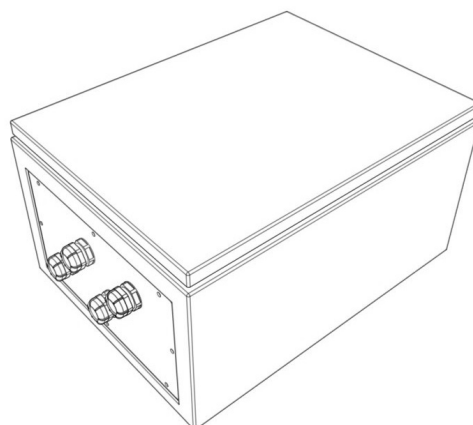

Kontakt:

**2VV, s.r.o.,
Fáblovka 568,
533 52 Pardubice**

**Internet:
<http://www.2vv.cz>**

2VV

Copyright © 2VV
Všechna práva vyhrazena.

Výrobce neručí za škody vzniklé na zařízení způsobené neodbornou instalací a obsluhou, která jsou v rozporu s návodem a v rozporu s běžnými zvyklostmi při instalaci a obsluze vzduchotechnických jednotek a regulačních systémů